

# Ogi A opis techniczny



.mdd

**.mdd od wielu lat zajmuje czołowe miejsce wśród producentów w segmencie mebli biurowych.**

O jakości naszych wyrobów świadczą zdobywane wyróżnienia oraz stale wzrastające zapotrzebowanie na oferowane przez nas produkty.

Realia dzisiejszego rynku wymagają ciągłego doskonalenia jakości na wszystkich szczeblach działalności nowoczesnej firmy. Dotyczy to w szczególności obsługi handlowej, marketingu, jakości produktu, a także jakości procesów przebiegających wewnątrz przedsiębiorstwa. .mdd z pewnością należy do tych przedsiębiorstw, które dbają o realizację wyżej wymienionych warunków będących podstawą sukcesu ekonomicznego firmy.

Stałe inwestycje w istniejący park maszynowy, optymalizacja systemów zarządzania oraz rozbudowa powierzchni hal produkcyjnych pozwalają zminimalizować czas potrzebny na wyprodukowanie gotowego produktu o najwyższej jakości.

**Potwierdzeniem długoletniego doświadczenia w zakresie produkcji mebli biurowych jest lista referencyjna firm i instytucji, które doceniły naszą sprawność funkcjonowania i kompleksową obsługę.**

**Jednym z naszych głównych priorytetów jest dbałość o środowisko naturalne.**

Stale inwestujemy w nowoczesny i energooszczędny sprzęt oraz kładziemy nacisk na segregację odpadów przemysłowych.

.mdd posiada liczne certyfikaty, potwierdzające wyjątkową dbałość i zaangażowanie w utylizację odpadów. Dbamy, aby wszystkie wykorzystywane przez nas surowce były przyjazne środowisku, dlatego też możemy się cieszyć wysokim współczynnikiem recyklingu naszych produktów, który kształtuje się na poziomie 95%.



**Informacje ogólne:**

**Gwarancja:**

Produkty .mdd - **2 lata**  
(meble montowane przez .mdd  
- **5 lat**)

Komponenty elektryczne oraz  
tkaniny - **2 lata**.

**Certyfikat - płyta melaminowana:**



**Montaż:**

Produkt dostarczany w elementach

**Pakowanie:**

karton, wąż siatkowy

**Zgodność z normami:**

PN-EN 527-2:2017-02

**Gęstości płyt:**

12 mm - 690 - 750 kg/m<sup>3</sup>  
18 mm - 650 - 690 kg/m<sup>3</sup>  
28 mm - 610 - 630 kg/m<sup>3</sup>  
36 mm - 610 - 630 kg/m<sup>3</sup>

## Błaty biurki Ogi

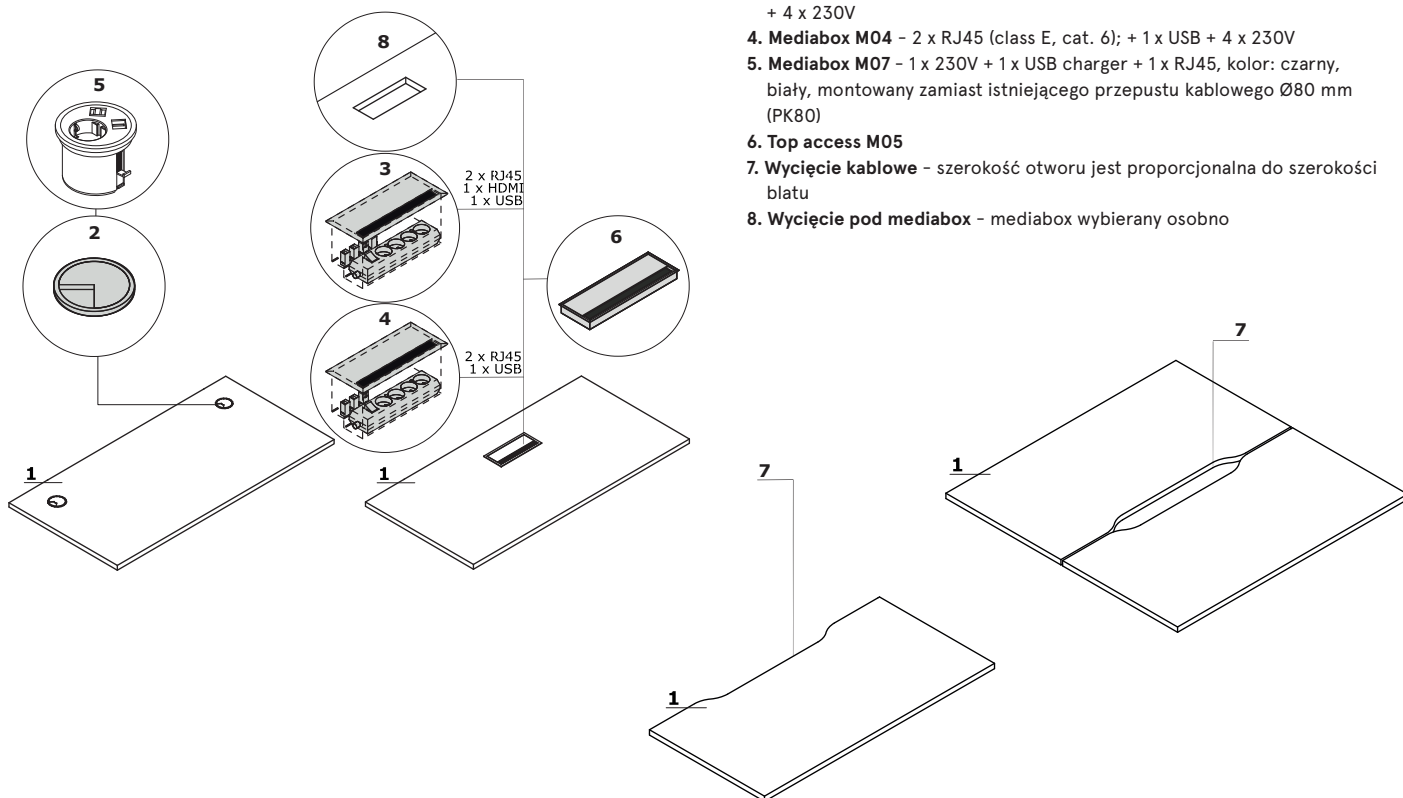

1. Błat - płyta melaminowana 28 mm, obrzeża ABS
- OPCJE Z DOPŁATĄ:**
2. Przepust kablowy - 2 szt., Ø 80 mm
3. Mediabox M04H - 2 x RJ45 (class E, cat. 6); + 1 x USB + 1 x HDMI + 4 x 230V
4. Mediabox M04 - 2 x RJ45 (class E, cat. 6); + 1 x USB + 4 x 230V
5. Mediabox M07 - 1 x 230V + 1 x USB charger + 1 x RJ45, kolor: czarny, biały, montowany zamiast istniejącego przepustu kablowego Ø80 mm (PK80)
6. Top access M05
7. Wycięcie kablowe - szerokość otworu jest proporcjonalna do szerokości blatu
8. Wycięcie pod mediabox - mediabox wybierany osobno

## Wymiary blatów kształtowych (mm)

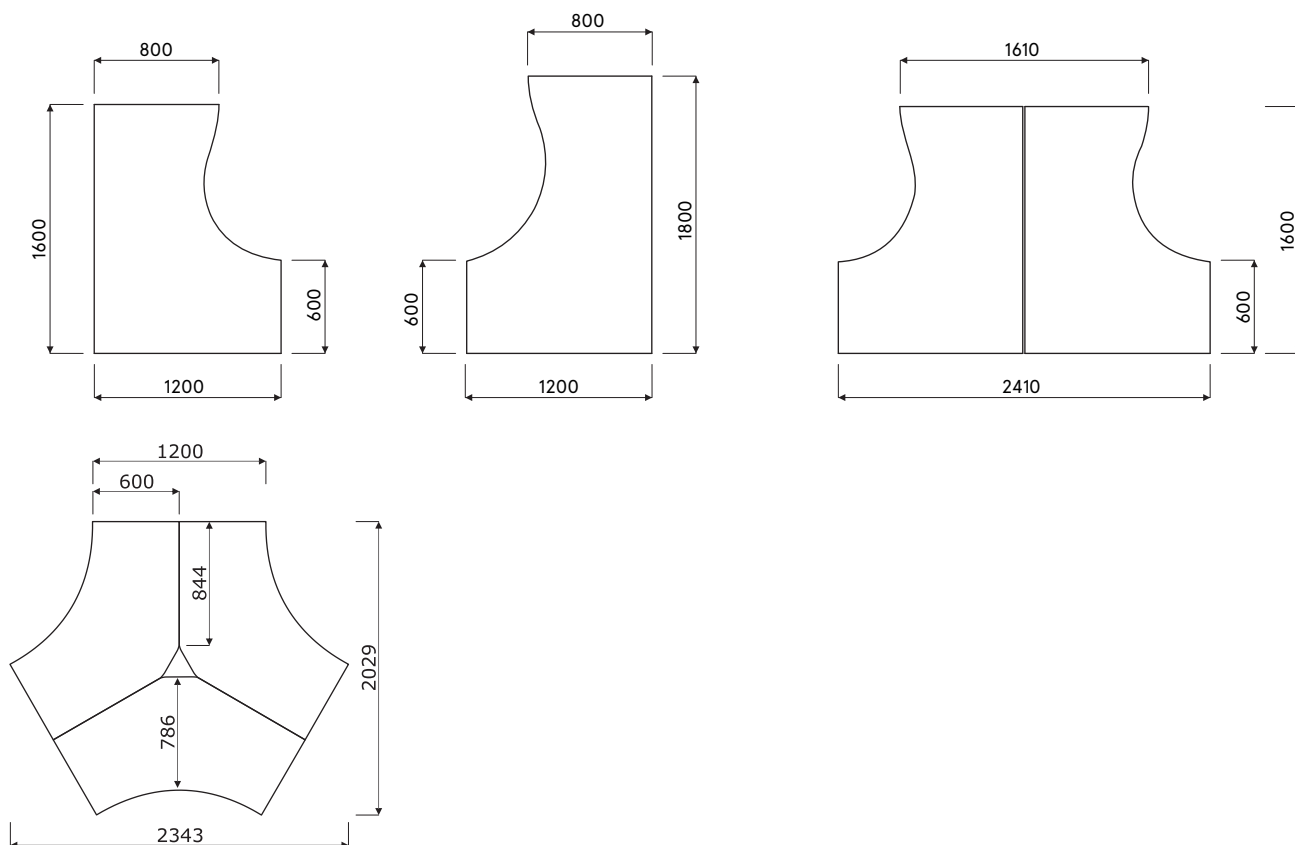

Ogi A	Data sporządzenia 21.02.2022	Dane zawarte w niniejszym dokumencie ważne są w dniu przygotowania. Zmiana produktu, jeśli nie wpływa na podstawowe cechy, nie wymaga systematycznej aktualizacji dokumentu.	strona 3/8
			opis techniczny

## Stelaż

Ogi A: metal malowany proszkowo, profil 60x30 mm

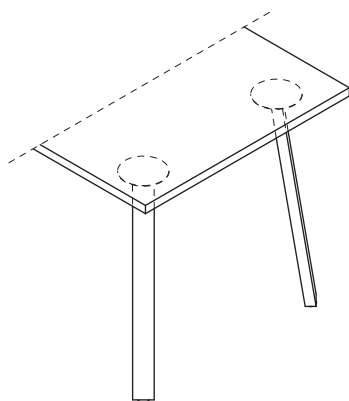

Uwaga - Regulatory poziomu - regulacja w zakresie 10 mm

Uwaga - Szyna pod blatem zawsze w kolorze: M009 - aluminium półmat

## Akcesoria

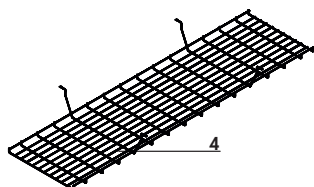
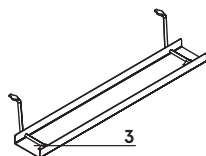
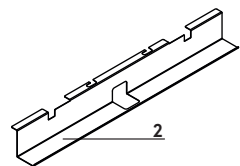
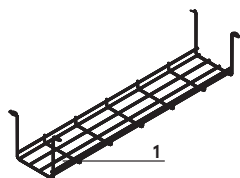

1. Szyna S69 - metal malowany proszkowo, kolor: 09-aluminium
2. Szyna do pojedynczego biurka (SG12, SG16) - metal malowany proszkowo, kolor: M009 - aluminium półmat
3. Szyna E64 - metal malowany proszkowo, kolor: M009 - aluminium półmat
4. Szyna do biurek typu bench (SG220, SG260) - drut stalowy  $\varnothing 4$  mm, malowany proszkowo, kolor: 09 - aluminium

## Listwa zasilająca - do łączenia w szereg

1

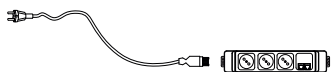

2

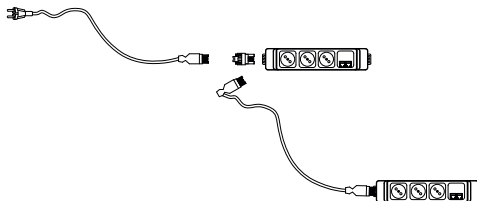

3

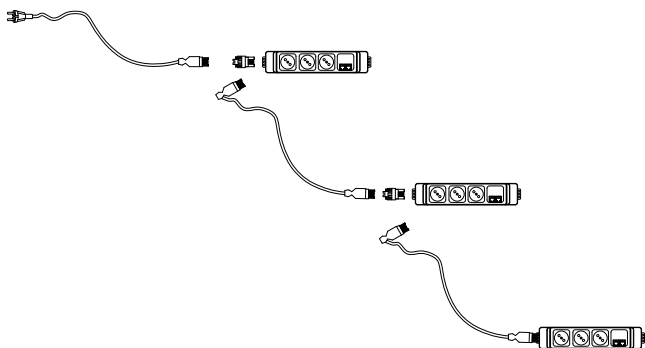

1. **PWS1** - zestaw do 1 stanowiska - listwa zasilająca (3 x schucko, 2 RJ45) x 1 + przewód zasilający (wtyczka uniwersalna PL/FR/Schucko)
2. **PWS2** - zestaw do 2 stanowisk - listwa zasilająca (3 x schucko, 2 RJ45) x 2 + komplet przewodów zasilających (wtyczka uniwersalna PL/FR/Schucko)
3. **PWS3** - zestaw do 3 stanowisk - listwa zasilająca (3 x schucko, 2 RJ45) x 3 + komplet przewodów zasilających (wtyczka uniwersalna PL/FR/Schucko)

**Biurka proste \***



**BAG016**  
1000 / 600 / 740  
20 kg



**BAG026**  
1200 / 600 / 740  
23 kg



**BAG036**  
1400 / 600 / 740  
25.2 kg



**BAG046**  
1600 / 600 / 740  
29.1 kg



**BAG017**  
1000 / 700 / 740  
22 kg



**BAG027**  
1200 / 700 / 740  
25.1 kg



**BAG037**  
1400 / 700 / 740  
28.2 kg



**BAG047**  
1600 / 700 / 740  
30.6 kg



**BAG028**  
1200 / 800 / 740  
29.3 kg



**BAG038**  
1400 / 800 / 740  
31.5 kg



**BAG048**  
1600 / 800 / 740  
34.1 kg

www.mdd.eu

**Biurka kształtowe \***

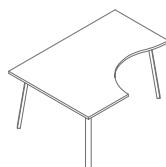

**BAG10**  
1600 / 1200 / 740  
40 kg

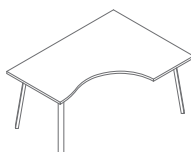

**BAG11**  
1600 / 1200 / 740  
41.4 kg

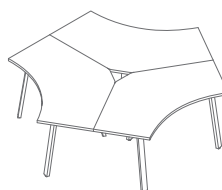

**BAG12**  
2343 / 2029 / 740  
89.1 kg

\* wymiary wyrażone w milimetrach: szerokość x głębokość x wysokość

Ogi A	Data sporządzenia 21.02.2022	Dane zawarte w niniejszym dokumencie ważne są w dniu przygotowania. Zmiana produktu, jeśli nie wpływa na podstawowe cechy, nie wymaga systematycznej aktualizacji dokumentu.	strona 6/8
			produkty

## Biurka typu Bench \*

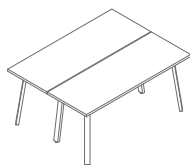

**BAG0214**  
1600 / 1210 / 740  
51 kg

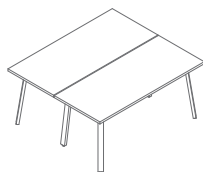

**BAG0216**  
1600 / 1410 / 740  
57.2 kg

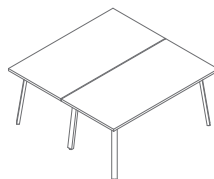

**BAG0218**  
1600 / 1610 / 740  
64.2 kg

## Elementy do tworzenia układów biurek - bench \*

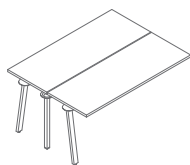

**BAG0414**  
1600 / 1210 / 740  
45 kg

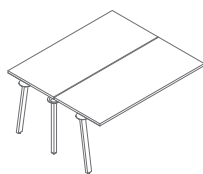

**BAG0416**  
1600 / 1410 / 740  
51.2 kg

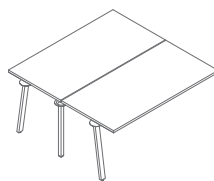

**BAG0418**  
1600 / 1610 / 740  
58.2 kg

## Listwa zasilająca



**PWS1**  
500 / 430 / 569  
1.1 kg



**PWS2**  
500 / 430 / 569  
1.6 kg

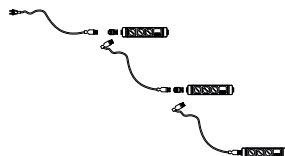

**PWS3**  
500 / 430 / 569  
2.1 kg

\* wymiary wyrażone w milimetrach: szerokość x głębokość x wysokość

**Blat**



26 Aluminium satinato



31 Dąb kanadyjski\*



39 Brzoza polarna \*



64 Kakao \*



168 Dąb naturalny \*



169 Dąb miodowy\*

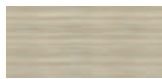

170 Akacja \*



67 Biały pastel

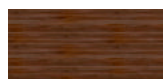

171 Orzech ciemny\*

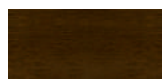

106 Orzech nizinny \*



154 Antracyt



08 Czarny



167 Dąb szary \*

**Przeloty kablowe**



Aluminium



Beżowy



Biały



Czarny

**Stelaż, mediabox - metal**



M009 Aluminium półmat RAL9006



M015 Biały półmat RAL9010



M154 Antracyt półmat RAL7043



M115 Czarny półmat RAL9005

\* korpus - II grupa cenowa