

# Ogi M

## opis techniczny



.mdd

**.mdd od wielu lat zajmuje czołowe miejsce wśród producentów w segmencie mebli biurowych.**

O jakości naszych wyrobów świadczą zdobywane wyróżnienia oraz stale wzrastające zapotrzebowanie na oferowane przez nas produkty.

Realia dzisiejszego rynku wymagają ciągłego doskonalenia jakości na wszystkich szczeblach działalności nowoczesnej firmy. Dotyczy to w szczególności obsługi handlowej, marketingu, jakości produktu, a także jakości procesów przebiegających wewnątrz przedsiębiorstwa. .mdd z pewnością należy do tych przedsiębiorstw, które dbają o realizację wyżej wymienionych warunków będących podstawą sukcesu ekonomicznego firmy.

Stałe inwestycje w istniejący park maszynowy, optymalizacja systemów zarządzania oraz rozbudowa powierzchni hal produkcyjnych pozwalają zminimalizować czas potrzebny na wyprodukowanie gotowego produktu o najwyższej jakości.

**Potwierdzeniem długoletniego doświadczenia w zakresie produkcji mebli biurowych jest lista referencyjna firm i instytucji, które doceniły naszą sprawność funkcjonowania i kompleksową obsługę.**

**Jednym z naszych głównych priorytetów jest dbałość o środowisko naturalne.**

Stale inwestujemy w nowoczesny i energooszczędny sprzęt oraz kładziemy nacisk na segregację odpadów przemysłowych.

.mdd posiada liczne certyfikaty, potwierdzające wyjątkową dbałość i zaangażowanie w utylizację odpadów. Dbamy, aby wszystkie wykorzystywane przez nas surowce były przyjazne środowisku, dlatego też możemy się cieszyć wysokim współczynnikiem recyklingu naszych produktów, który kształtuje się na poziomie 95%.



**Informacje ogólne:**

**Gwarancja:**

Produkty .mdd - **2 lata**  
(meble montowane przez .mdd  
- **5 lat**)

Komponenty elektryczne oraz  
tkaniny - **2 lata**.

**Certyfikat - płyta melaminowana:**



**Montaż:**

Produkt dostarczany w elementach

**Pakowanie:**

karton, wąż siatkowy

**Zgodność z normami:**

PN-EN 527-2:2017-02

**Gęstości płyt:**

12 mm - 690 - 750 kg/m<sup>3</sup>  
18 mm - 650 - 690 kg/m<sup>3</sup>  
28 mm - 610 - 630 kg/m<sup>3</sup>  
36 mm - 610 - 630 kg/m<sup>3</sup>

## Blaty biurek Ogi

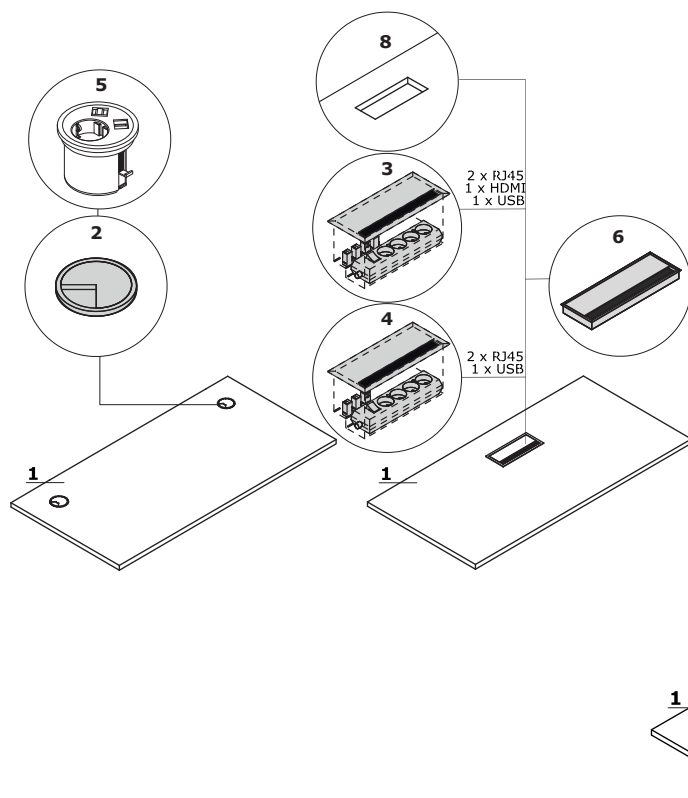

1. Blat - płyta melaminowana 28 mm, obrzeża ABS
- OPCJE Z DOPLATĄ:**
2. Przepust kablowy - 2 szt., Ø 80 mm
3. Mediabox M04H - 2 x RJ45 (class E, cat. 6); + 1 x USB + 1 x HDMI + 4 x 230V, kolor mediaboxu dobiera się do kolorystyki stelaża
4. Mediabox M04 - 2 x RJ45 (class E, cat. 6); + 1 x USB + 4 x 230V, kolor mediaboxu dobiera się do kolorystyki stelaża
5. Mediabox M07 - 1 x 230V + 1 x USB charger + 1 x RJ45, kolor: czarny, biały, montowany zamiast istniejącego przepustu kablowego Ø80 mm (PK80)
6. Top access M05 - kolor top access dobiera się do kolorystyki stelaża
7. Wycięcie kablowe - szerokość otworu jest proporcjonalna do szerokości blatu
8. Wycięcie pod mediabox - mediabox wybierany osobno

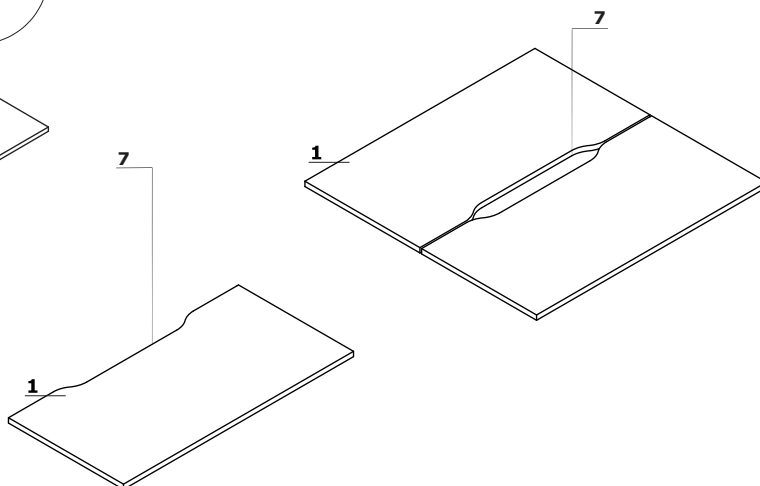

## Stelaż

Ogi M: metal malowany proszkowo, profil 40x40 mm, między blatem, a stelażem dystans 10 mm

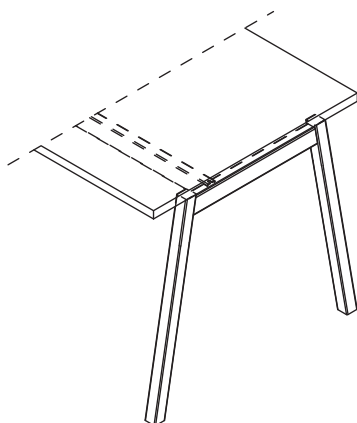

Uwaga - Szyna pod blatem zawsze w kolorze: M009 - aluminium półmat

Ogi M	Data sporządzenia 09.02.2021	Dane zawarte w niniejszym dokumencie ważne są w dniu przygotowania. Zmiana produktu, jeśli nie wpływa na podstawowe cechy, nie wymaga systematycznej aktualizacji dokumentu.	strona 3/9
			opis techniczny

## Biurko z szafką managerską

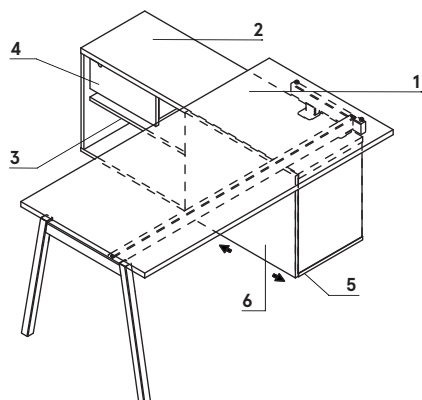

1. **Blat** – płyta melaminowana 28 mm, obrzeża ABS
2. **Wieniec górny** – płyta melaminowana 28 mm, obrzeża ABS
3. **Półka** – płyta melaminowana 18 mm, zabezpieczenie przed przypadkowym wysunięciem, obrzeża ABS
4. **Szuflada** – płyta melaminowana 18 mm, obrzeża ABS, zamek patentowy – możliwość zmiany usytuowania
5. **Wieniec dolny** – płyta melaminowana 18 mm, obrzeża ABS
6. **Front** – płyta melaminowana 18 mm, obrzeża ABS

## Przykładowe konfiguracje (mm)

www.mdd.eu

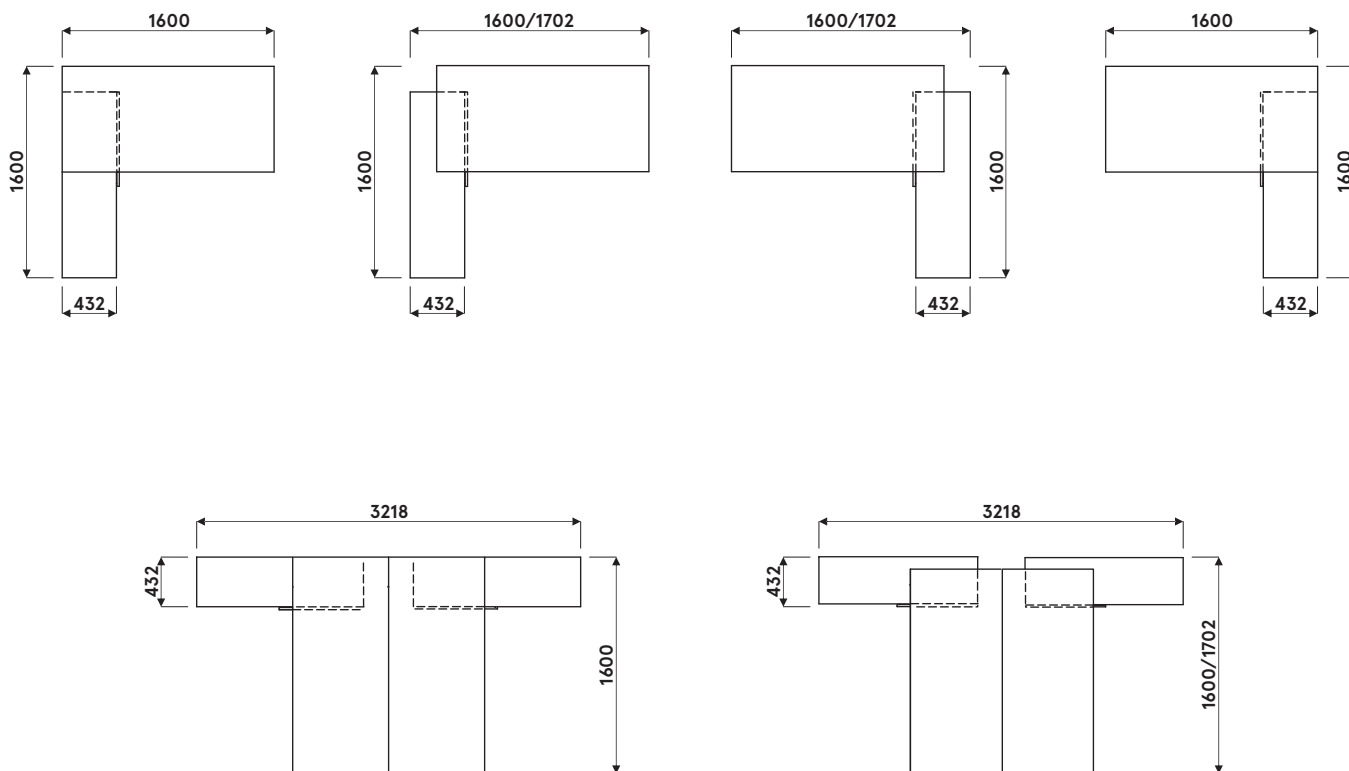

Przykładowe konfiguracje z wykorzystaniem BOX40, BOX50, BOX60

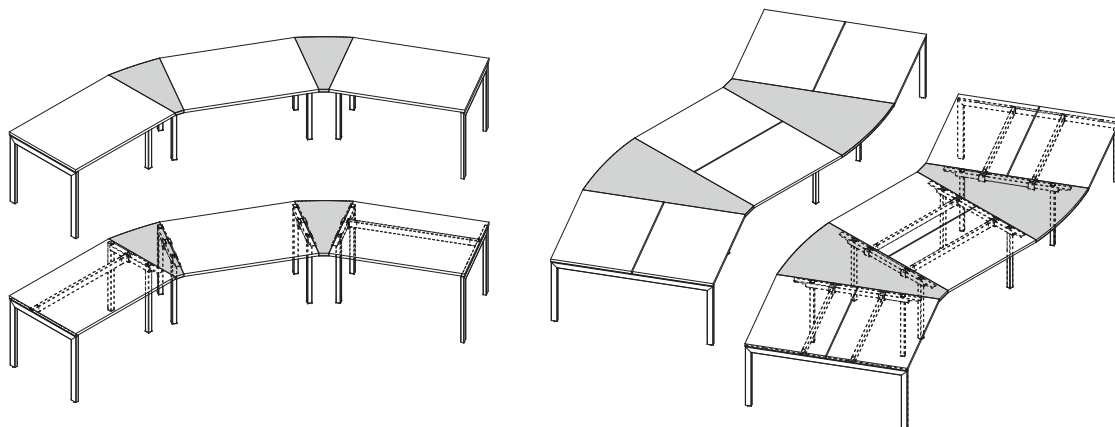

UWAGI - Wyłącznie do systemów Ogi Q, Ogi U, Ogi Y, Ogi M

Akcesoria

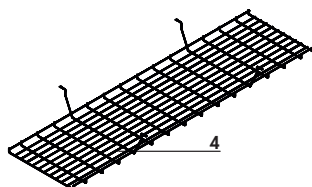
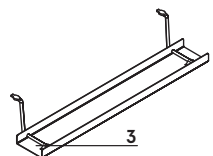
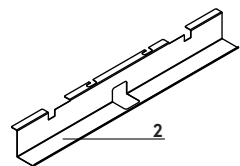
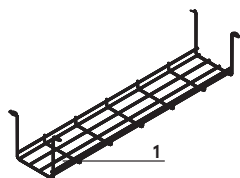

1. Szyna S69 - metal malowany proszkowo, kolor: 09-aluminium
2. Szyna do pojedynczego biurka (SG12, SG16) - metal malowany proszkowo, kolor: M009 - aluminium półmat
3. Szyna E64 - metal malowany proszkowo, kolor: M009 - aluminium półmat
4. Szyna do biurka typu bench (SG220, SG260) - drut stalowy Ø4 mm, malowany proszkowo, kolor: 09 - aluminium

**Biurka proste**



**BOM22**  
1200 / 700 / 740  
29.9 kg



**BOM24**  
1400 / 700 / 740  
33.3 kg



**BOM26**  
1600 / 700 / 740  
36.9 kg

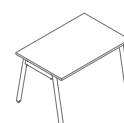

**BOM02**  
1200 / 800 / 740  
35.8 kg



**BOM03**  
1400 / 800 / 740  
36.3 kg



**BOM04**  
1600 / 800 / 740  
36.9 kg



**BOM05**  
1800 / 800 / 740  
40 kg



**BOM06**  
2000 / 800 / 740  
46.3kg

**Elementy do tworzenia układów - biurka proste**



**BOX40**  
500 / 800 / 740  
10.8 kg

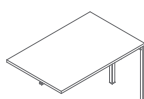

**BOX42**  
1200 / 800 / 740  
31.6 kg

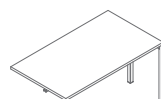

**BOX43**  
1400 / 800 / 740  
32.1 kg

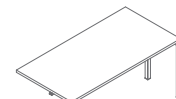

**BOX44**  
1600 / 800 / 740  
32.7 kg

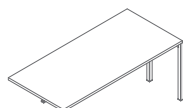

**BOX45**  
1600 / 800 / 740  
35.8 kg

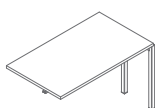

**BOX32**  
1200 / 700 / 740  
26.3 kg

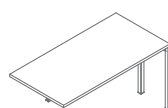

**BOX34**  
1400 / 700 / 740  
29.7 kg

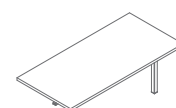

**BOX36**  
1600 / 700 / 740  
33.3 kg

**Biurka typu bench**

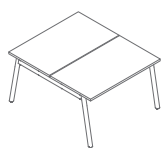

**BOM42**  
1200 / 1410 / 740  
54.8 kg

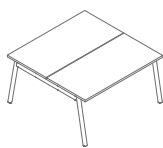

**BOM44**  
1400 / 1410 / 740  
61.6 kg

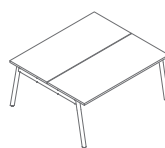

**BOM46**  
1600 / 1410 / 740  
68.8 kg



**BOM32**  
1200 / 1610 / 740  
65.6 kg

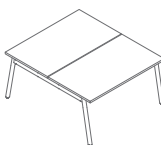

**BOM33**  
1400 / 1610 / 740  
66.6 kg

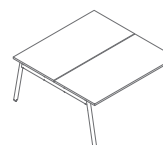

**BOM34**  
1600 / 1610 / 740  
67.8 kg

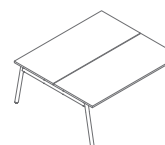

**BOM35**  
1800 / 1610 / 740  
74 kg

**Elementy do tworzenia układów - bench**

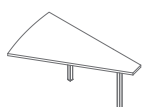

**BOX50**  
1000 / 1410 / 740  
16.5 kg

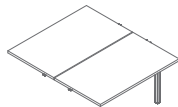

**BOX52**  
1200 / 1410 / 740  
49.4 kg

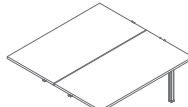

**BOX54**  
1400 / 1410 / 740  
56.2 kg

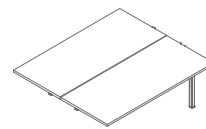

**BOX56**  
1600 / 1410 / 740  
63.4 kg

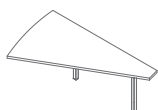

**BOX60**  
1000 / 1610 / 740  
17.5 kg

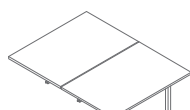

**BOX62**  
1200 / 1610 / 740  
60.1 kg

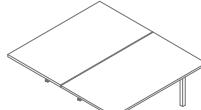

**BOX64**  
1400 / 1610 / 740  
61.1 kg

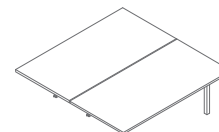

**BOX66**  
1600 / 1610 / 740  
62.3 kg

## Elementy do tworzenia układów - bench

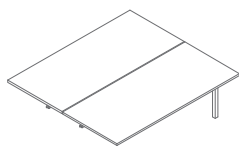

**BOX68**  
1800 / 1610 / 740  
68,5 kg

## Biurka z szafką managerską

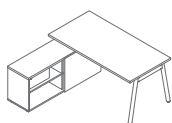

**BOM20**  
1702-1600 / 1600 / 740  
93 kg

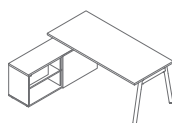

**BOM21**  
1902-1800 / 1600 / 740  
94,5 kg

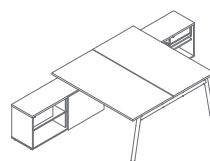

**BOM40**  
1702-1600 / 3210 / 740  
179,8 kg

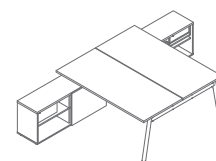

**BOM41**  
1902-1800 / 3210 / 740  
186 kg

## Przystawki do biurka

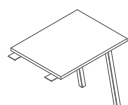

**POM01**  
600 / 800 / 740  
13,9 kg

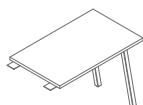

**POM02**  
600 / 1000 / 740  
15,4 kg

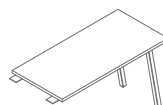

**POM03**  
600 / 1200 / 740  
17,9 kg



**Blat, wieniec górny i dolny, korpus, front**

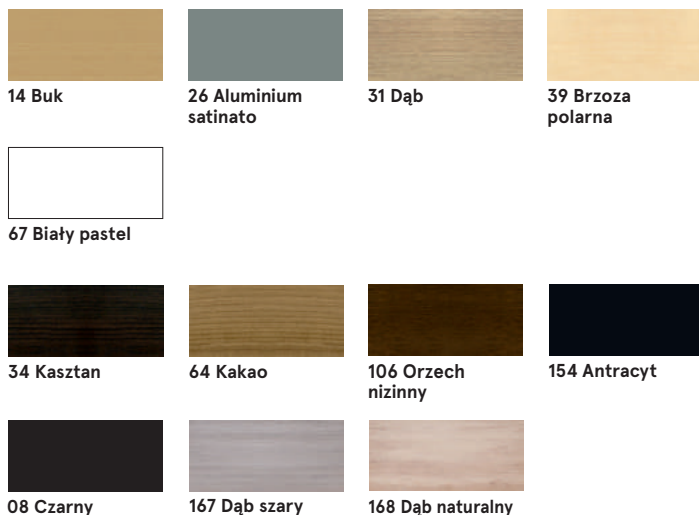

**Przeloty kablowe**

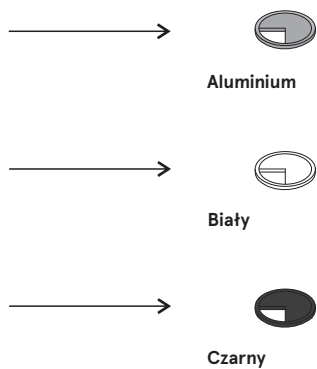

**Stelaż, mediabox - metal**

