

Ogi W opis techniczny



.mdd

.mdd od wielu lat zajmuje czołowe miejsce wśród producentów w segmencie mebli biurowych.

O jakości naszych wyrobów świadczą zdobywane wyróżnienia oraz stale wzrastające zapotrzebowanie na oferowane przez nas produkty.

Realia dzisiejszego rynku wymagają ciągłego doskonalenia jakości na wszystkich szczeblach działalności nowoczesnej firmy. Dotyczy to w szczególności obsługi handlowej, marketingu, jakości produktu, a także jakości procesów przebiegających wewnątrz przedsiębiorstwa. .mdd z pewnością należy do tych przedsiębiorstw, które dbają o realizację wyżej wymienionych warunków będących podstawą sukcesu ekonomicznego firmy.

Stałe inwestycje w istniejący park maszynowy, optymalizacja systemów zarządzania oraz rozbudowa powierzchni hal produkcyjnych pozwalają zminimalizować czas potrzebny na wyprodukowanie gotowego produktu o najwyższej jakości.

Potwierdzeniem długoletniego doświadczenia w zakresie produkcji mebli biurowych jest lista referencyjna firm i instytucji, które doceniły naszą sprawność funkcjonowania i kompleksową obsługę.

Jednym z naszych głównych priorytetów jest dbałość o środowisko naturalne.

Stale inwestujemy w nowoczesny i energooszczędny sprzęt oraz kładziemy nacisk na segregację odpadów przemysłowych.

.mdd posiada liczne certyfikaty, potwierdzające wyjątkową dbałość i zaangażowanie w utylizację odpadów. Dbamy, aby wszystkie wykorzystywane przez nas surowce były przyjazne środowisku, dlatego też możemy się cieszyć wysokim współczynnikiem recyklingu naszych produktów, który kształtuje się na poziomie 95%.



Informacje ogólne:

Gwarancja:

Produkty .mdd - **2 lata**
(meble montowane przez .mdd
- **5 lat**)

Komponenty elektryczne oraz
tkaniny - **2 lata**.

Certyfikat - płyta melaminowana:



Montaż:

Produkt dostarczany w elementach

Pakowanie:

karton, wąż siatkowy

Zgodność z normami:

PN-EN 527-2:2017-02

Gęstości płyt:

12 mm - 690 - 750 kg/m³
18 mm - 650 - 690 kg/m³
28 mm - 610 - 630 kg/m³
36 mm - 610 - 630 kg/m³

Blaty biurek Ogi

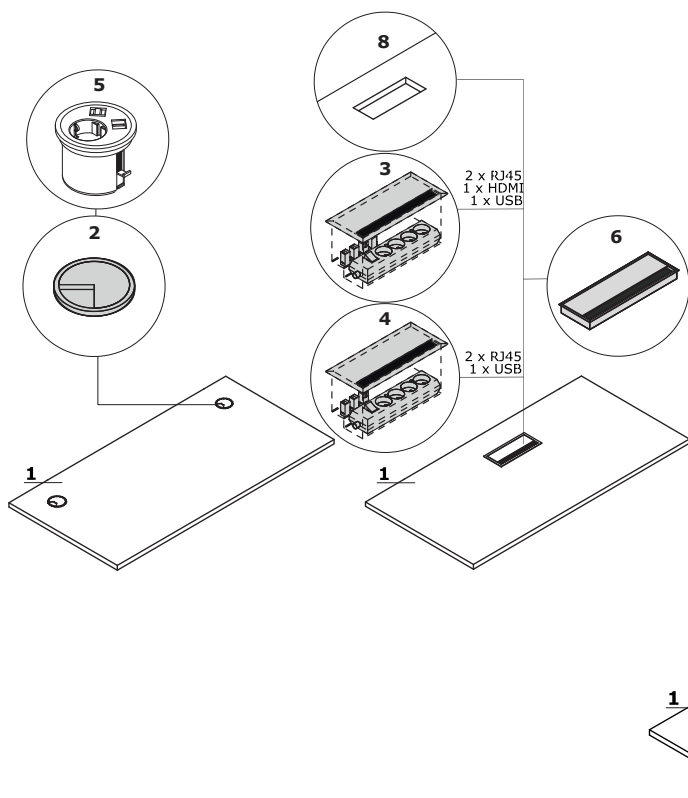

1. Blat - płyta melaminowana 28 mm, obrzeża ABS
- OPCJE Z DOPŁATĄ:**
2. Przepust kablowy - 2 szt., Ø 80 mm
3. Mediabox M04H - 2 x RJ45 (class E, cat. 6); + 1 x USB + 1 x HDMI + 4 x 230V, kolor mediaboxu dobiera się do kolorystyki stelaża
4. Mediabox M04 - 2 x RJ45 (class E, cat. 6); + 1 x USB + 4 x 230V, kolor mediaboxu dobiera się do kolorystyki stelaża
5. Mediabox M07 - 1 x 230V + 1 x USB charger + 1 x RJ45, kolor: czarny, biały, montowany zamiast istniejącego przepustu kablowego Ø80 mm (PK80)
6. Top access M05 - kolor top access dobiera się do kolorystyki stelaża
7. Wycięcie kablowe - szerokość otworu jest proporcjonalna do szerokości blatu
8. Wycięcie pod mediabox - mediabox wybierany osobno

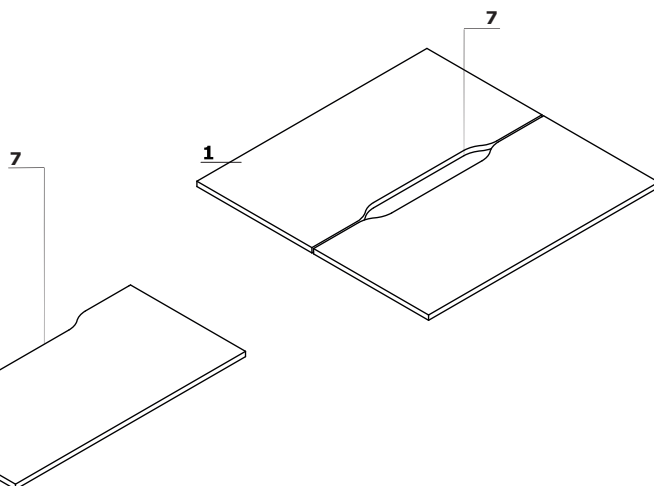

Stelaż

Ogi W: noga drewniana, kolor: jesion naturalny, pokryta bezbarwnym lakierem, profil 40 × 40 mm z elementem metalowym malowanym proszkowo, między blatem, a stelażem dystans 10 mm

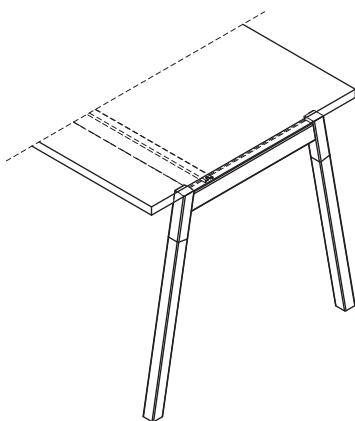

Uwaga - Szyna pod blatem zawsze w kolorze: M009 - aluminium półmat

| | | | |
|-------|---------------------------------|--|-----------------|
| Ogi W | Data sporządzenia 26.02.2021 | Dane zawarte w niniejszym dokumencie ważne są w dniu przygotowania. Zmiana produktu, jeśli nie wpływa na podstawowe cechy, nie wymaga systematycznej aktualizacji dokumentu. | strona 3/10 |
| | | | opis techniczny |

Biurko z szafką managerską

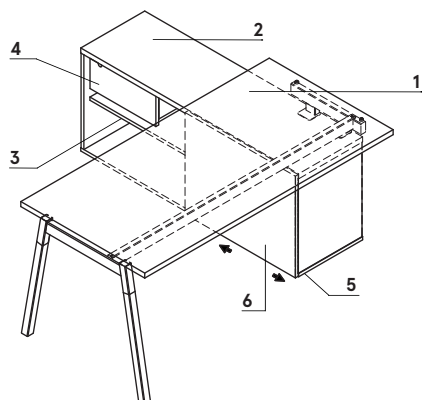

1. **Błat** – płyta melaminowana 28 mm, obrzeża ABS
2. **Wieniec górny** – płyta melaminowana 28 mm, obrzeża ABS
3. **Półka** – płyta melaminowana 18 mm, zabezpieczenie przed przypadkowym wysunięciem, obrzeża ABS
4. **Szuflada** – płyta melaminowana 18 mm, obrzeża ABS, zamek patentowy – możliwość zmiany usytuowania
5. **Wieniec dolny** – płyta melaminowana 18 mm, obrzeża ABS
6. **Front** – płyta melaminowana 18 mm, obrzeża ABS

Przykładowe konfiguracje (mm)

www.mdd.eu

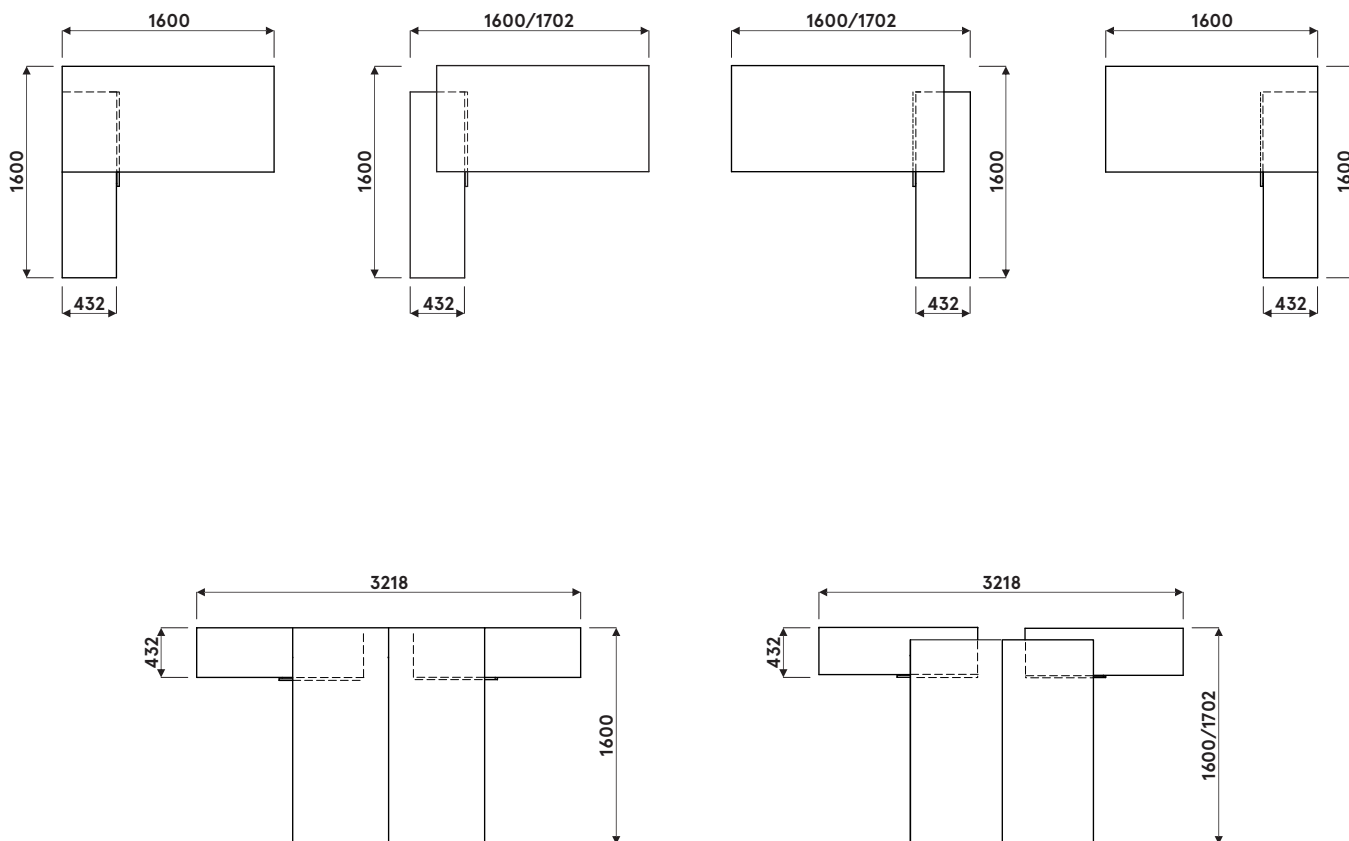

Akcesoria

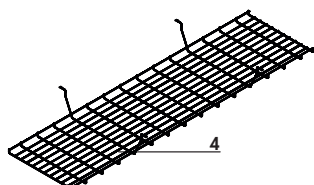
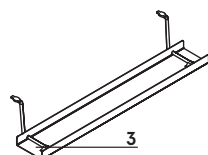
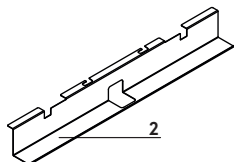
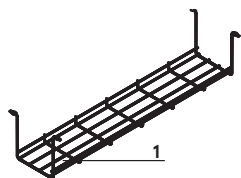

1. Szyna S69 - metal malowany proszkowo, kolor: 09-aluminium
2. Szyna do pojedynczego biurka (SG12, SG16) - metal malowany proszkowo, kolor: M009 - aluminium półmat
3. Szyna E64 - metal malowany proszkowo, kolor: M009 - aluminium półmat
4. Szyna do biurek typu bench (SG220, SG260) - drut stalowy $\varnothing 4$ mm, malowany proszkowo, kolor: 09 - aluminium

| | | | |
|-------|---------------------------------|--|-----------------|
| Ogi W | Data sporządzenia 26.02.2021 | Dane zawarte w niniejszym dokumencie ważne są w dniu przygotowania. Zmiana produktu, jeśli nie wpływa na podstawowe cechy, nie wymaga systematycznej aktualizacji dokumentu. | strona 5/10 |
| | | | opis techniczny |

Biurka proste *



BOW22
1200 / 700 / 740
28.9 kg



BOW24
1400 / 700 / 740
32.3 kg



BOW26
1600 / 700 / 740
35.9 kg

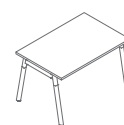

BOW02
1200 / 800 / 740
34.8 kg



BOW03
1400 / 800 / 740
35.3 kg



BOW04
1600 / 800 / 740
35.9 kg



BOW05
1800 / 800 / 740
39 kg



BOW06
2000 / 800 / 740
45.3kg



BOW07
2000 / 1000 / 740
49.5 kg

* wymiary wyrażone w milimetrach: szerokość x głębokość x wysokość

| | | | |
|--------------|---------------------------------|--|-----------------|
| Ogi W | Data sporządzenia 26.02.2021 | Dane zawarte w niniejszym dokumencie ważne są w dniu przygotowania. Zmiana produktu, jeśli nie wpływa na podstawowe cechy, nie wymaga systematycznej aktualizacji dokumentu. | strona 6/10 |
| | | | produkty |

Elementy do tworzenia układów biurek - biurka proste, noga drewniana *

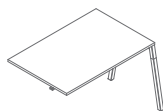

BOW02L
1200 / 800 / 740
25.7 kg

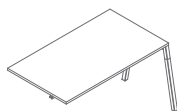

BOW03L
1400 / 800 / 740
29.2 kg

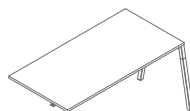

BOW04L
1600 / 800 / 740
32.8 kg

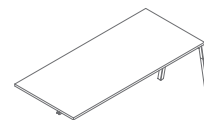

BOW05L
1800 / 800 / 740
436.2 kg

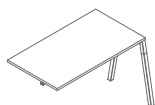

BOW22L
1200 / 700 / 740
322.9 kg

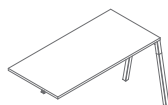

BOW24L
1400 / 700 / 740
26.4 kg

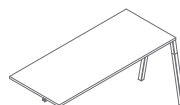

BOW26L
1600 / 700 / 740
29 kg

* wymiary wyrażone w milimetrach: szerokość x głębokość x wysokość

| | | | |
|--------------|---------------------------------|--|-----------------|
| Ogi W | Data sporządzenia 26.02.2021 | Dane zawarte w niniejszym dokumencie ważne są w dniu przygotowania. Zmiana produktu, jeśli nie wpływa na podstawowe cechy, nie wymaga systematycznej aktualizacji dokumentu. | strona 7/10 |
| | | | produkty |

Biurka typu bench *

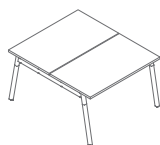

BOW42
1200 / 1410 / 740
53.8 kg

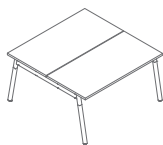

BOW44
1400 / 1410 / 740
60.6 kg

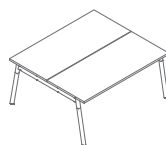

BOW46
1600 / 1410 / 740
67.8 kg



BOW32
1200 / 1610 / 740
64.6 kg

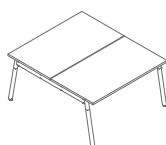

BOW33
1400 / 1610 / 740
65.6 kg

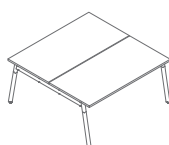

BOW34
1600 / 1610 / 740
66.8 kg

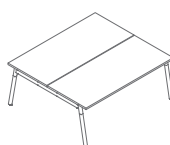

BOW35
1800 / 1610 / 740
73 kg

Elementy do tworzenia układów biurk - bench, noga drewniana *

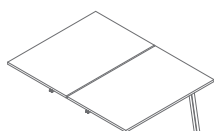

BOW32L
1200 / 1610 / 740
49.8 kg

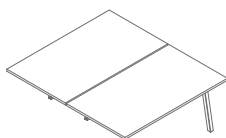

BOW33L
1400 / 1610 / 740
56.8 kg

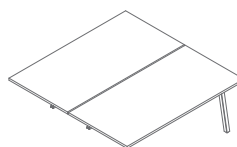

BOW34L
1600 / 1610 / 740
64 kg

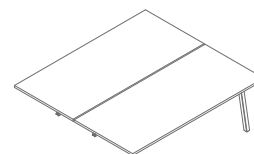

BOW35L
1800 / 1610 / 740
70.8 kg

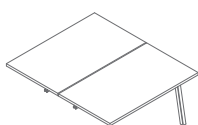

BOW42L
1200 / 1410 / 740
44.2 kg

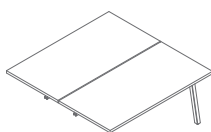

BOW44L
1400 / 1410 / 740
51.2 kg

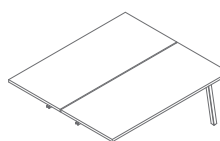

BOW46L
1600 / 1410 / 740
56.4 kg

* wymiary wyrażone w milimetrach: szerokość x głębokość x wysokość

Biurka z szafką managerską *

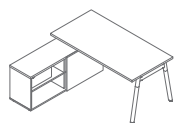

BOW20
1702-1600 / 1600 / 740
92 kg

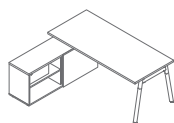

BOW21
1902-1800 / 1600 / 740
93.5 kg

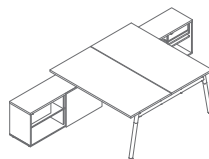

BOW40
1702-1600 / 3210 / 740
178.8 kg

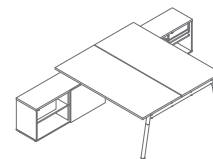

BOW41
1902-1800 / 3210 / 740
185 kg

Przystawki do biurka *



PLW01
600 / 800 / 740
13.3 kg

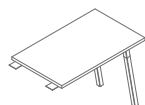

PLW02
600 / 1000 / 740
14.8 kg

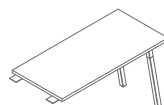

PLW03
600 / 1200 / 740
17.3 kg

* wymiary wyrażone w milimetrach: szerokość x głębokość x wysokość

| | | | |
|--------------|---------------------------------|--|-----------------|
| Ogi W | Data sporządzenia 26.02.2021 | Dane zawarte w niniejszym dokumencie ważne są w dniu przygotowania. Zmiana produktu, jeśli nie wpływa na podstawowe cechy, nie wymaga systematycznej aktualizacji dokumentu. | strona 9/10 |
| | | | produkty |

Błat, wieniec górny i dolny, korpus, front



14 Buk *

26 Aluminium
satinato **

31 Dąb *

39 Brzoza
polarna *

67 Biały pastel **



34 Kasztan *

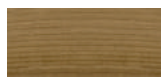

64 Kakao *

106 Orzech
nizinny *

154 Antracyt **



08 Czarny **



167 Dąb szary



168 Dąb naturalny

Przeloty kablowe



Aluminium



Biały



Czarny

Stelaż, mediabox - metal

M009 Aluminium
półmat RAL9006M015 Biały
półmat RAL9010M154 Antracyt
półmat RAL7043M115 Czarny
półmat RAL9005

Podstawa



Jesion naturalny ***

* korpus - II grupa cenowa

** opcja z dopłatą - obrzeże blatu, kolor: jesion naturalny

*** kolorystyka poszczególnych nóg biurka może różnić się w zależności od naturalnego rysunku słojów drewna