

Stoły i stoliki Ogi A opis techniczny



.mdd

.mdd od wielu lat zajmuje czołowe miejsce wśród producentów w segmencie mebli biurowych.

O jakości naszych wyrobów świadczą zdobywane wyróżnienia oraz stale wzrastające zapotrzebowanie na oferowane przez nas produkty.

Realia dzisiejszego rynku wymagają ciągłego doskonalenia jakości na wszystkich szczeblach działalności nowoczesnej firmy. Dotyczy to w szczególności obsługi handlowej, marketingu, jakości produktu, a także jakości procesów przebiegających wewnątrz przedsiębiorstwa. .mdd z pewnością należy do tych przedsiębiorstw, które dbają o realizację wyżej wymienionych warunków będących podstawą sukcesu ekonomicznego firmy.

Stałe inwestycje w istniejący park maszynowy, optymalizacja systemów zarządzania oraz rozbudowa powierzchni hal produkcyjnych pozwalają zminimalizować czas potrzebny na wyprodukowanie gotowego produktu o najwyższej jakości.

Potwierdzeniem długoletniego doświadczenia w zakresie produkcji mebli biurowych jest lista referencyjna firm i instytucji, które doceniły naszą sprawność funkcjonowania i kompleksową obsługę.

Jednym z naszych głównych priorytetów jest dbałość o środowisko naturalne.

Stale inwestujemy w nowoczesny i energooszczędny sprzęt oraz kładziemy nacisk na segregację odpadów przemysłowych.

.mdd posiada liczne certyfikaty, potwierdzające wyjątkową dbałość i zaangażowanie w utylizację odpadów. Dbamy, aby wszystkie wykorzystywane przez nas surowce były przyjazne środowisku, dlatego też możemy się cieszyć wysokim współczynnikiem recyklingu naszych produktów, który kształtuje się na poziomie 95%.



Informacje ogólne:

Gwarancja:

Produkty .mdd - **2 lata**
(meble montowane przez .mdd
- **5 lat**)

Komponenty elektryczne oraz
tkaniny - **2 lata**.

Certyfikat - płyta melaminowana:



Montaż:

Produkt dostarczany w elementach

Pakowanie:

karton, wąż siatkowy

Zgodność z normami:

PN-EN 15372:2010

Gęstości płyt:

12 mm - 690 - 750 kg/m³
18 mm - 650 - 690 kg/m³
28 mm - 610 - 630 kg/m³
36 mm - 610 - 630 kg/m³

Stoliki i stoły konferencyjne Ogi A

1. **Blat** - płyta melaminowana 28 mm, obrzeża ABS
2. **Noga** - metal malowany proszkowo, profil 60x30 mm
3. **Regulator poziomy** - regulacja w zakresie 5 mm
- OPCJE Z DOPLATĄ:**
4. **Top access M05** - kolor top access dobiera się do kolorystyki stelaża
5. **Mediabox M04H** - 2xRJ45 (class E, cat. 6); + 1 x USB + 1 x HDMI
6. **Mediabox M04** - 2xRJ45 (class E, cat. 6); + 1 x USB + 4 x 230V, kolor mediaboxu dobiera się do kolorystyki stelaża
7. **Wycięcie pod mediabox** - mediabox wybierany osobno

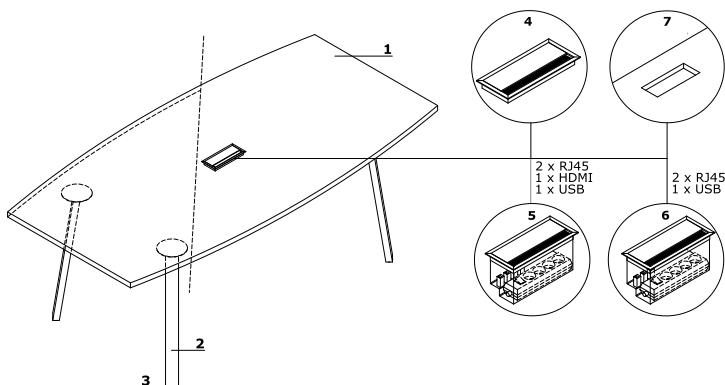

Usytuowanie mediaboxów

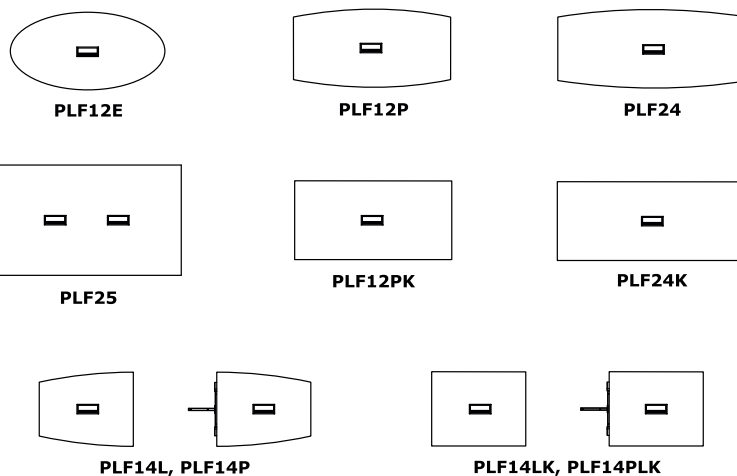

Rozmieszczenie krzesel

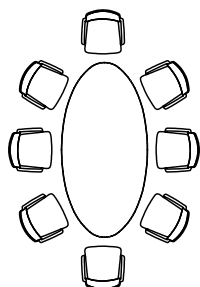

PLF12E

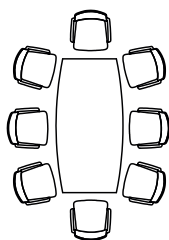

PLF12P

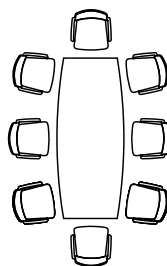

PLF24

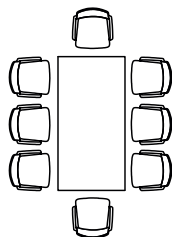

PLF12PK

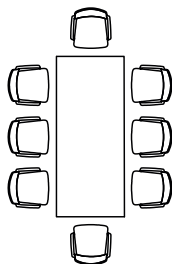

PLF24K

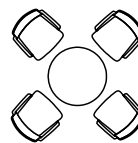

PLF80

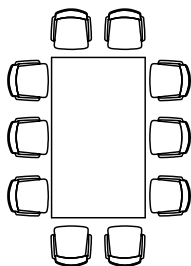

PLF25

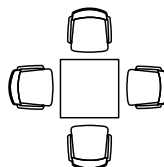

PLF81

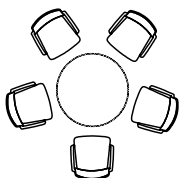

PLF10

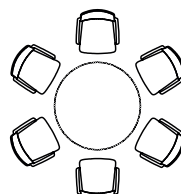

PLF11

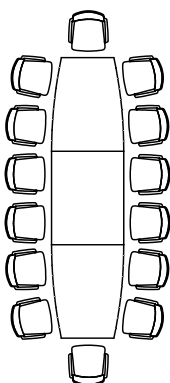

PLF14L, PLF14S,
PLF14P

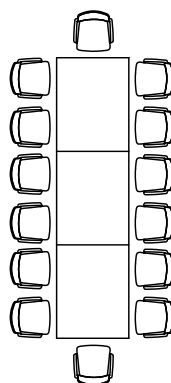

PLF14LK, PLF14S,
PLF14PK

Stoliki i stoły konferencyjne Ogi A *



PLF80
800 / 800 / 740
17 kg



PLF10
1000 / 1000 / 740
25 kg



PLF11
1200 / 1200 / 740
32.9 kg

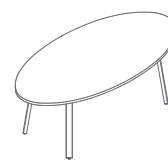

PLF12E
2000 / 1000 / 740
42 kg



PLF81
800 / 800 / 740
21.5 kg

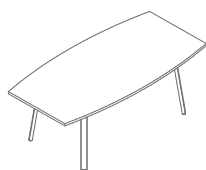

PLF12P
2000 / 800-1000 / 740
46.5 kg

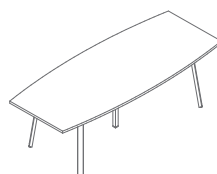

PLF24
2400 / 800-1000 / 740
57.4 kg

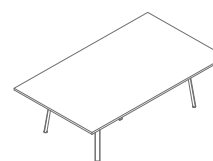

PLF25
2400 / 1400 / 740
81 kg



PLF14P
1400 / 800-1100 / 740
45 kg



PLF14S
1400 / 1100 / 740
43 kg



PLF14L
1400 / 800-1100 / 740
33.5 kg

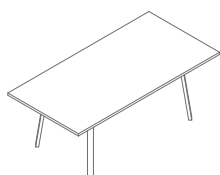

PLF12PK
2000 / 1000 / 740
47.45 kg

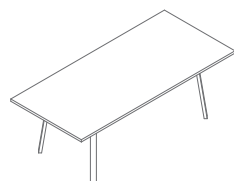

PLF24K
2400 / 1000 / 740
56.9 kg



PLF14PK
1400 / 1100 / 740
47.9 kg

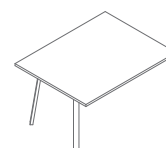

PLF14LK
1400 / 1100 / 740
36.4 kg

* wymiary wyrażone w milimetrach: szerokość x głębokość x wysokość

Stoliki i stoły konferencyjne Ogi A *

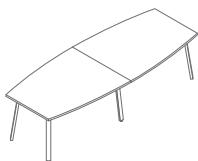

PLF18
2000 / 1100-800 / 740
78,5 kg

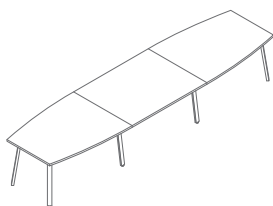

PLF19
4200 / 1100*800 / 740
121,5 kg

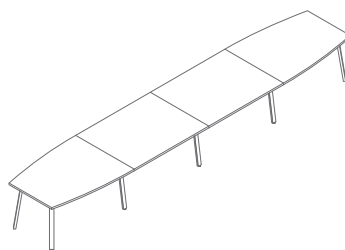

PLF20
5600 / 1100-800 / 740
164,5 kg

Stoliki niskie *



PLF82
800 / 800 / 550
15,5 kg



PLF60
600 / 600 / 550
11,5 kg

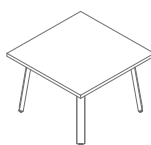

PLF83
800 / 800 / 550
19,5 kg



PLF61
600 / 600 / 550
14 kg

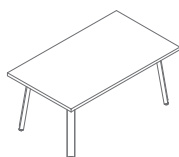

PLF17
1200 / 700 / 550
24,05 kg

* wymiary wyrażone w milimetrach: szerokość x głębokość x wysokość

Stoliki i stoły Ogi A	Data sporządzenia 20.12.2021	Dane zawarte w niniejszym dokumencie ważne są w dniu przygotowania. Zmiana produktu, jeśli nie wpływa na podstawowe cechy, nie wymaga systematycznej aktualizacji dokumentu.	strona 6/7
			produkty

Blat



08 Czarny

26 Aluminium
satinato

31 Dąb kanadyjski

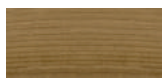
39 Brzoza
polarna

64 Kakao



67 Biały pastel

106 Orzech
nizinny

154 Antracyt



167 Dąb szary



168 Dąb naturalny



169 Dąb miodowy

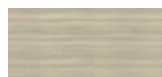

170 Akacja

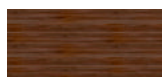

171 Orzech ciemny

Stelaż, mediabox

M009 Aluminium
półmat RAL9006M015 Biały
półmat RAL9010M154 Antracyt
półmat RAL7043M115 Czarny
półmat RAL9005