

Stoły i stoliki konferencyjne Tack opis techniczny



.mdd

.mdd od wielu lat zajmuje czołowe miejsce wśród producentów w segmencie mebli biurowych.

O jakości naszych wyrobów świadczą zdobywane wyróżnienia oraz stale wzrastające zapotrzebowanie na oferowane przez nas produkty.

Realia dzisiejszego rynku wymagają ciągłego doskonalenia jakości na wszystkich szczeblach działalności nowoczesnej firmy. Dotyczy to w szczególności obsługi handlowej, marketingu, jakości produktu, a także jakości procesów przebiegających wewnątrz przedsiębiorstwa. .mdd z pewnością należy do tych przedsiębiorstw, które dbają o realizację wyżej wymienionych warunków będących podstawą sukcesu ekonomicznego firmy.

Stałe inwestycje w istniejący park maszynowy, optymalizacja systemów zarządzania oraz rozbudowa powierzchni hal produkcyjnych pozwalają zminimalizować czas potrzebny na wyprodukowanie gotowego produktu o najwyższej jakości.

Potwierdzeniem długoletniego doświadczenia w zakresie produkcji mebli biurowych jest lista referencyjna firm i instytucji, które doceniły naszą sprawność funkcjonowania i kompleksową obsługę.

Jednym z naszych głównych priorytetów jest dbałość o środowisko naturalne.

Stale inwestujemy w nowoczesny i energooszczędny sprzęt oraz kładziemy nacisk na segregację odpadów przemysłowych.

.mdd posiada liczne certyfikaty, potwierdzające wyjątkową dbałość i zaangażowanie w utylizację odpadów. Dbamy, aby wszystkie wykorzystywane przez nas surowce były przyjazne środowisku, dlatego też możemy się cieszyć wysokim współczynnikiem recyklingu naszych produktów, który kształtuje się na poziomie 95%.



Informacje ogólne:

Gwarancja:

Produkty .mdd - **2 lata**
(meble montowane przez .mdd
- **5 lat**)

Komponenty elektryczne oraz
tkaniny - **2 lata**.

Gęstości płyt:

12 mm - 690 - 750 kg/m³
18 mm - 650 - 690 kg/m³
28 mm - 610 - 630 kg/m³
36 mm - 610 - 630 kg/m³

Certyfikat - płyta melaminowana:



Montaż:

Produkt dostarczany w elementach

Pakowanie:

karton, wąż siatkowy

Stoliki i stoły konferencyjne

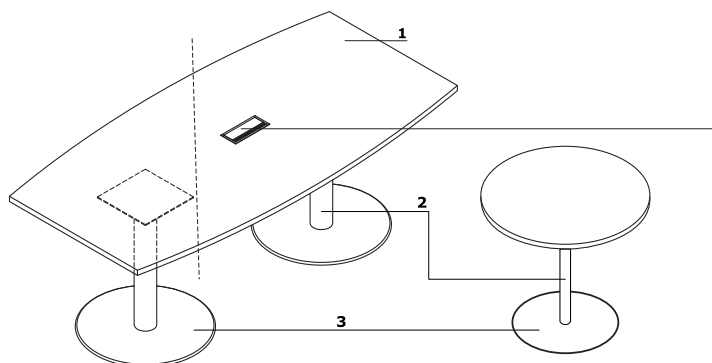

1. Blat - płyta melaminowana 28 mm, obrzeża ABS
2. Kolumna - metal malowany proszkowo
3. Talerz - stal nierdzewna INOX , malowany proszkowo

OPCJE Z DOPŁATĄ:

4. Mediabox M04H - 2xRJ45 (class E, cat. 6); + 1 x USB + 1 x HDMI + 4 x 230V, kolor mediaboxu dobiera się do kolorystyki stelaża
5. Mediabox M04 - 2xRJ45 (class E, cat. 6); + 1 x USB + 4 x 230V, kolor mediaboxu dobiera się do kolorystyki stelaża
6. Top access M05 - kolor top access dobiera się do kolorystyki stelaża
7. Wycięcie pod mediabox - mediabox wybierany osobno

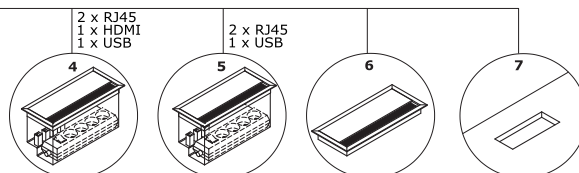

Rozmieszczenie krzeseł

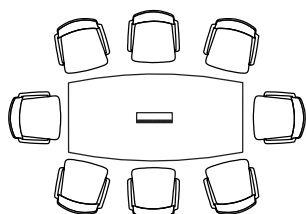

ST12P

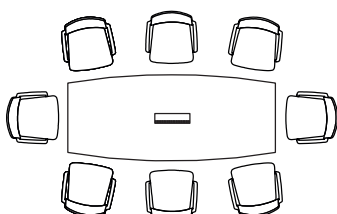

ST24

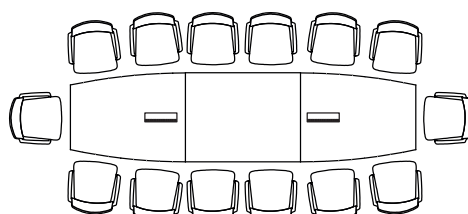

2x ST14, ST14S

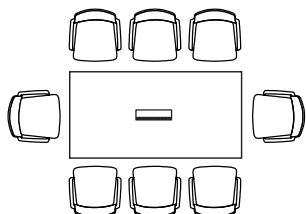

ST12PK

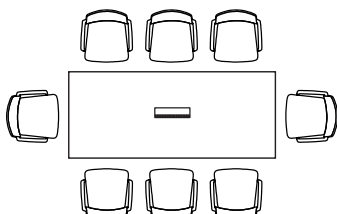

ST24K

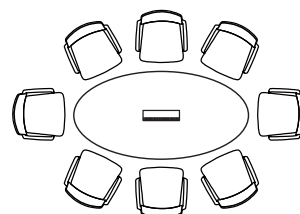

ST12E

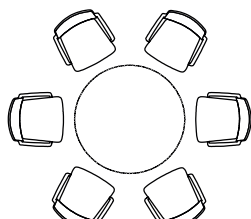

ST12

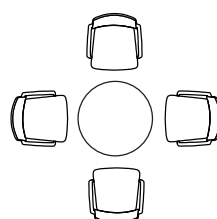

ST08

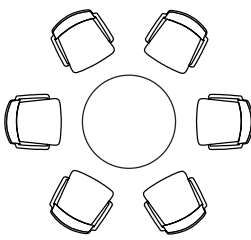

ST10

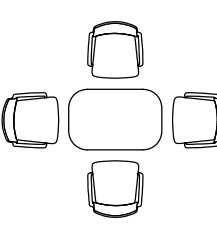

ST06

Stoliki i stoły konferencyjne Tack *



ST06
650 / 1000 / 730
41.45 kg



ST08
800 / 800 / 730
31.8 kg

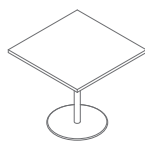

ST08K
800 / 800 / 730
33.5 kg



ST10
1000 / 1000 / 730
46 kg



ST12
1200 / 1200 / 730
53.35 kg

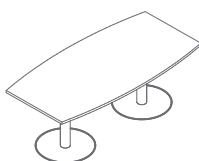

ST12P
2000 / 800-1000 / 730
96.5 kg

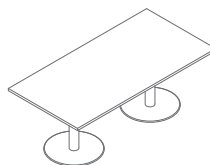

ST12PK
2000 / 800-1000 / 730
97.45 kg

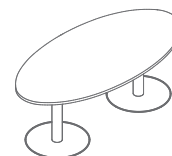

ST12E
2000 / 1000 / 730
92 kg

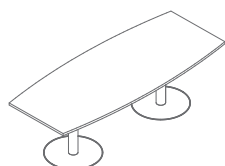

ST24
2400 / 800-1000 / 730
103.75 kg

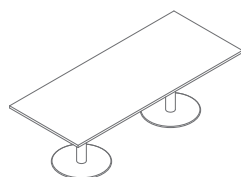

ST24K
2400 / 800-1000 / 730
104.45 kg

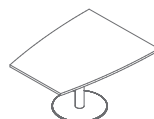

ST14
1400 / 800-1100 / 730
60.05 kg

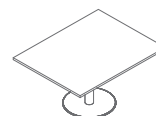

ST14S
1400 / 1100 / 730
61.1 kg



PS2
550 / 550 / 643
13.5 kg

* wymiary wyrażone w milimetrach: szerokość x głębokość x wysokość

Stoły wysokie *



PS80
800 / 800 / 1100
23 kg

Układy gotowe *

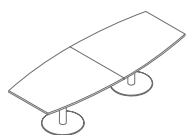

ST15
2800 / 1100-800 / 730
120.1 kg

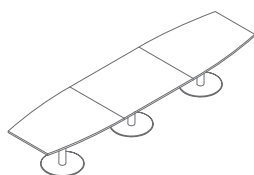

ST16
4200 / 1100-800 / 730
181.2 kg

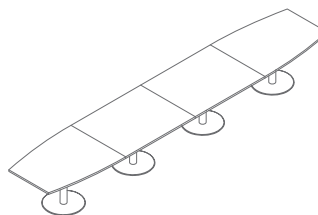

ST17
5600 / 1100-800 / 730
242.3 kg

* wymiary wyrażone w milimetrach: szerokość x głębokość x wysokość

Stoliki i stoły Tack	Data sporządzenia 01.10.2021	Dane zawarte w niniejszym dokumencie ważne są w dniu przygotowania. Zmiana produktu, jeśli nie wpływa na podstawowe cechy, nie wymaga systematycznej aktualizacji dokumentu.	strona 5/6
			produkty

Blat



08 Czarny

26 Aluminium
satinato

31 Dąb kanadyjski



39 Brzoza



64 Kakao



67 Biały pastel

106 Orzech
nizinny

154 Antracyt



167 Dąb szary



168 Dąb naturalny



169 Dąb miodowy

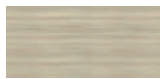

170 Akacja

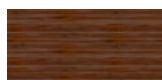

171 Orzech ciemny

Kolumna, stopa talerzowa

M009 Aluminium
półmat RAL9006M015 Biały
półmat RAL9010M115 Czarny
półmat RAL9005M154 Antracyt
półmat RAL7043M026 Oliwkowy
półmat RAL6013M027 Niebieski
półmat RAL5003M028 Ceglasty
półmat RAL0404040M029 Żółty
półmat RAL0807060M030 Beżowy
półmat RAL0608005Stal nierdzewna
INOX *

Mediabox

M009 Aluminium
półmat RAL9006M015 Biały
półmat RAL9010M115 Czarny
półmat RAL9005M154 Antracyt
półmat RAL7043

* stopa talerzowa - opcja z dopłatą