

saar collection

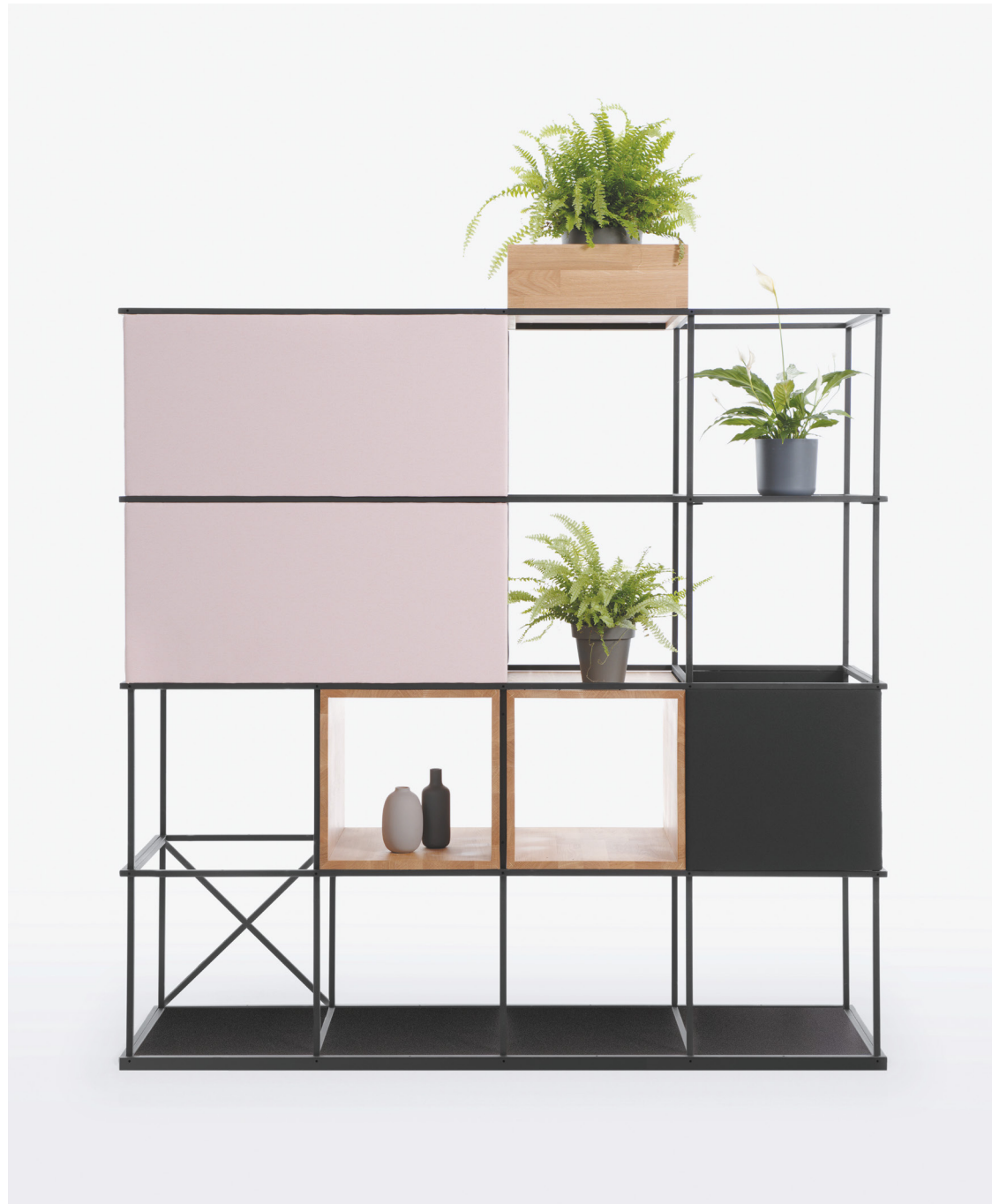

bejot:



**Krzysztof
Sarnowski**

en:

A graduate of Furniture Design at the University of Arts in Poznań. His designs focus on the user's needs, which results in the ergonomics of products obtained thanks to modularity. The aesthetic inspiration for his designs is Scandinavian minimalism.

pl:

Absolwent kierunku Projektowanie Mebla na Uniwersytecie Artystycznym w Poznaniu. W jego projektach uwidacznia się skierowanie uwagi na potrzeby użytkownika, które skutkuje ergonomią produktów uzyskaną dzięki modułowości. Inspiracją estetyczną dla jego projektów jest skandynawski minimalizm.

de:

Absolvierte die Fakultät für Möbelgestaltung an der Universität der Künste in Posen. Seine Designs fokussieren die Bedürfnisse des Benutzers, was durch die Modularität zu einer Ergonomie der Produkte führt. Die ästhetische Inspiration für seine Entwürfe ist der skandinavische Minimalismus.

Saar collection
is the definition
of function
and nobility;
impresses with
attention to
every detail
and the use
of durable
materials.

be:modular
be:stored
be:geometric
be:minimalistic
be:functional

bejot: of the world

saar modules

design: Krzysztof Sarnowski



SM BS 4x4

Extras: acoustic panels **SM PA2** + acoustic panel **SM PA1** + box **SM CH1** + window **SM WW**
upholstered with **LDS 21**
metal finish **RAL 9005 S**

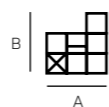

SM BS 4x4
A: 1788
B: 1771



en:

Functionality and durability

Saar is a system of minimalist racks with an interesting and simple geometrical design, which can be freely diversified by irregularly scattered boxes of glued wood or soft, upholstered panels. These elements change the function of the furniture while giving it an interesting, unique form.

pl:

Funkcjonalność i wytrzymałość

Saar to system minimalistycznych regałów o ciekawej i prostej geometrycznej konstrukcji, którą można dowolnie urozmaicić przez nieregularnie rozmieszczone skrzynki z drewna klejonego lub miękkie, tapicerowane panele. Elementy te powodują zmianę funkcji mebla nadając mu równocześnie wyjątkowo ciekawą, unikalną formę.

de:

Funktionalität und Langlebigkeit

Saar ist ein System von minimalistischen Regalen mit interessantem und geometrisch einfachem Aufbau, das durch unregelmäßig angeordnete Kisten aus Leimholz oder weiche gepolsterte Racks beliebig differenziert werden kann. Diese Komponenten verändern die Möbelfunktion und verleihen ihnen gleichzeitig eine äußerst interessante, einzigartige Form.

Space dividing with functional extras



Saar modules set: SM BS 5x5 + SM SS 5x5

Extras: acoustic panels **SM PA**, cupboards with door **SM WWD + S**, windows closed on one side **SM WWB**, boxes **SM CH1**, shelves **SM SF** laminated chipboard **H1180 ST37**, laminated chipboard **U999 ST2** metal finish **RAL 9005 S**

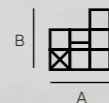

SM BS 5x5
A: 2223
B: 2206

SM SS 5x5
A: 2223
B: 2206

Swivel chair MO 1T2
upholstered with **LDS 08**

Adjustable desk TB HR
acoustic screen **SV DK**
laminated tabletop **U999 ST**
metal finish **RAL 9005 M**

Bar stool MO H
upholstered with **LDS 08**
metal finish **RAL 9005 S**

Bar table SN TB 18 H
laminated tabletop **U999 ST2**
metal finish **RAL 9005 S**

Hanger TRES2
solid beech wood **B3**

be:multipurpose

storage systems



Cupboard with door SM WWD + S

en:
Storage

You can create three dimensional configurations from saar modules. Vertical and horizontal frames complemented by fillings and extras create a functional and individual product. Open shelves, closed cabinets, tip-on systems, lockable cabinets and cabinets with an electronic code adapt the product to the most demanding tasks.

pl:
Przechowywanie

Z modułów saar można tworzyć konfiguracje w trzech wymiarach. Pionowe i poziome ramki uzupełnione o wypełnienia i dodatki budują funkcjonalny i indywidualny produkt. Otwarte półki, zamknięte szafki, systemy tip-on, szafki zamykane na klucz i szafki z kodem elektronicznym dostosują produkt do najbardziej wymagających zadań.

de:
Aufbewahrung

Mit den Saar-Modulen können dreidimensionale Konfigurationen gebildet werden. Horizontale und vertikale Rahmen, ergänzt durch Füllungen und Accessoires, bilden ein funktionales und individuelles Produkt. Durch geöffnete Fächer, geschlossene Schränke, Tip-on-Systeme, mit Schlüssel oder E-Code zugängliche Schränke kann das Produkt an die anspruchsvollsten Aufgaben angepasst werden.



SM CS 5x5 (set includes **SM HG** hanger in standard equipment) + acoustic panels **SM PA1**, cupboards with door **SM WWD**, window **SM WW**, boxes **SM CH1**, shelves **SM SF**, hard seat **SM PF2**, dry ease magnetic board **SM MB 2x2** metal finish **RAL 9010 S**

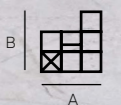

SM CS 5x5
A: 2223
B: 2206



SM SS 4x4
 Extras: windows closed on one side SM WWB, shelves SM SF
 laminated chipboard H1180 ST37
 metal finish RAL 9005 S

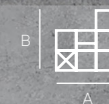

SM SS 4x4
 A: 1788
 B: 1771

be:creative

generate your ideas with saar



Saar modules set: SM BS 5x4 + SM LS 3x4

Extras: dry erase magnetic board SM MB 2x2, cupboards with door SM WWD + T, windows SM WW, boxes SM CH1, shelves SM SF, soft seat SM PF S2 metal finish RAL 9005 S

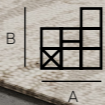

SM BS 5x4	SM LS 3x4
A: 2223	A: 1353
B: 1771	B: 1771



Dry erase magnetic board SM MB 2x2 powder painted in black gloss RAL 9005 P

en:

Creative arrangement

Divide the space and create a place for creative actions using complementary elements to saar racks. Use dry-wipe magnetic boards to save ideas, add a panel for TV mounting and present interesting multimedia or create a place for quite time with a book or a cup of coffee thanks to soft seats.

pl:

Kreatywna aranżacja

Podziel przestrzeń i stwórz miejsce do kreatywnego działania z wykorzystaniem elementów uzupełniających do regałów saar. Wykorzystaj suchoscieralne tablice magnetyczne do zapisywania pomysłów, dodaj panel do montażu TV i prezentuj ciekawe multimedia, lub stwórz miejsce na chwilę wyciszenia z książką i kawą dzięki miękkim siedziskom.

de:

Kreatives Arrangement

Teilen Sie Ihren Raum auf und schaffen Sie einen Platz für kreatives Handeln mit Saar-Regalzubehör. Nutzen Sie die trocken abwischbaren Magnettafeln zum Notieren Ihrer Ideen, bauen Sie die TV-Montageplatte ein und zeigen Sie interessante Multimedia oder schaffen Sie einen Ruheort zum Buchlesen und Kaffeetrinken dank einem weichgepolsterten Sitz.

Standing rack or hanged on the wall? Saar is for both!



Saar hang SM HS 4x3
shelves **SM SF**
finger joint solid oak **KDAB**
metal finish **RAL 9005 S**

**Saar modules set,
individual configuration**
Extras: windows closed
on one side **SM WWB**,
shelves **SM SF**, soft seat **SM PF S2**
finger joint solid oak **KDAB**
metal finish **RAL 9005 S**

14

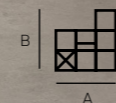

SM MODULAR SET
A: 1788
B: 901

SM HS 4x3
A: 1788
B: 1320

en:
New, narrower saar modules perfect for hanging on the wall. The elements blend in perfectly with other systems from this collection, while retaining their loft and light nature. Thanks to the modularity and extras provided by saar you will break the monotony of the interior and create your own three-dimensional wall decoration.

pl:
Nowe, węższe moduły saar idealne do zawieszenia na ścianie. Elementy doskonale komponują się z pozostałymi systemami z tej kolekcji, zachowując ich loftowy i lekki charakter. Dzięki modułowości i dodatkom jakie daje saar, przełamiesz monotonię wnętrza, tworząc własną, trójwymiarową dekorację ścienną.

de:
Die neuen, schmaleren Saar-Modulen, die an die Wand aufgehängt werden können, zeugen. Die Systemkomponenten passen hervorragend zu den anderen Systemen dieser Kollektion und bewahren ihren leichten Loftcharakter. Dank dem Modulaufbau und den Accessoires, die Saar bietet, werden Sie die Eintönigkeit eines Raums brechen können und eine eigene dreidimensionale Wanddecoration aufbauen.

15

saar hang

modular shelving system



SM HS 4x3
metal finish **RAL 9005 S**

Table OT 4L AA
laminated chipboard **U999 ST2**
metal finish **RAL 9005 S**

Chairs WE 715 1N
natural veneer **ONB**
green lacquered veneer **RAL 6005M**

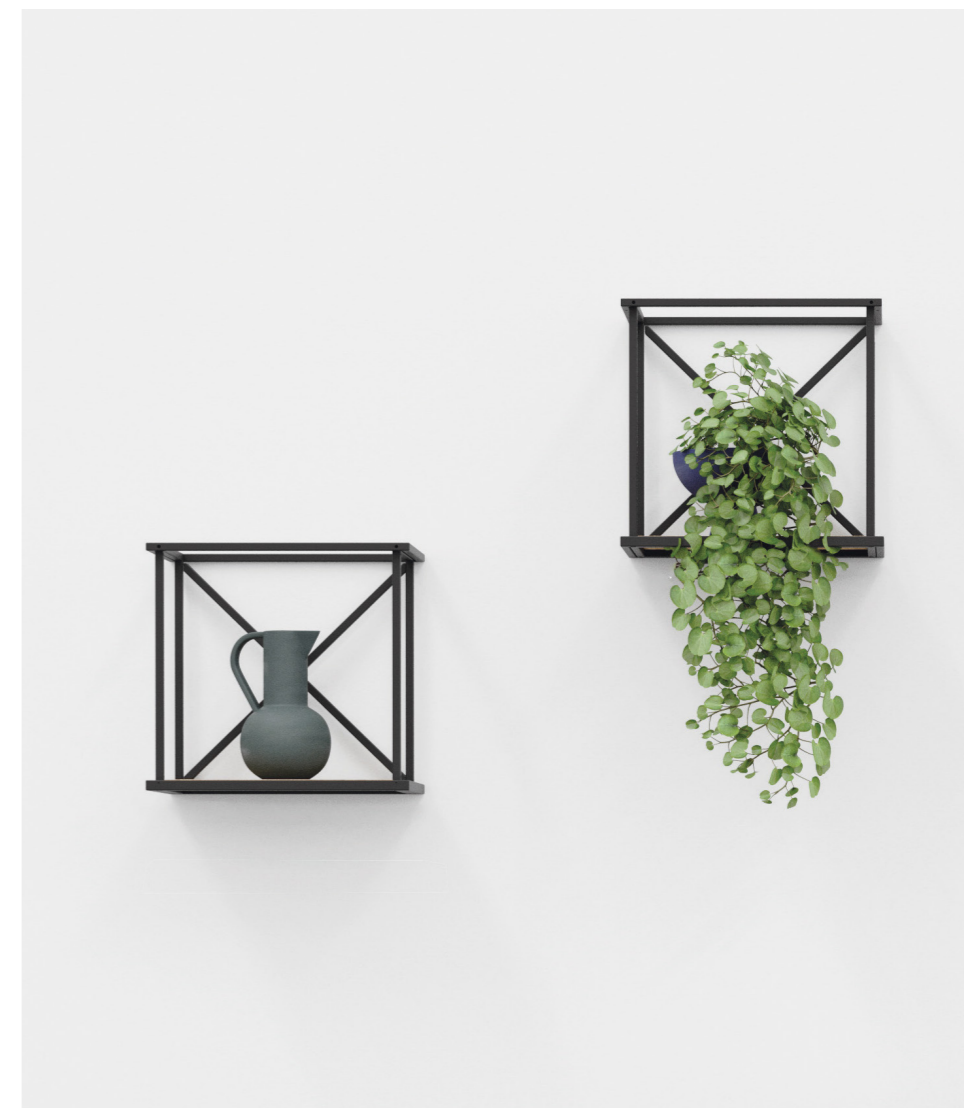

SM HS 1x1
metal finish **RAL 9005 S**
Extras: shelves **SM SF**

en:

Space arrangements

Saar hanging racks provide new possibilities for storage, space arrangement and interior exposure. Narrower modules work well on walls both in office and home, for example in home office arrangements, being a perfect complement to other products from our collections.

pl:

Aranżowanie przestrzeni

Regały wiszące saar to nowe możliwości przechowywania, aranżowania przestrzeni i eksponowania elementów wystroju wnętrz. Węższe moduły sprawdzą się na ścianach wnętrz biurowych, jak i domowych, na przykład w aranżacjach home office stanowiąc idealne uzupełnienie innych produktów z naszych kolekcji.

de:

Raumarrangement

Die Saar-Hängenregale bedeuten neue Möglichkeiten der Aufbewahrung, Raumeinrichtung und Hervorhebung der Inneneinrichtungselemente. Die schmalen Module eignen sich bestens sowohl für Büro-, als auch für Wohnungswände, zum Beispiel bei der Einrichtung von Homeoffice als ideale Ergänzung zu anderen Produkten aus unserer Kollektion.

saar & plint perfect set



SM HS 3X1

Extras: shelves **SM SF**, window **SM WW**
metal finish **RAL 9005 S**

SM HS 4X2

Extras: shelves **SM SF**, windows **SM WW**, boxes **SM CH1**, acoustic panel **SM PA2**
metal finish **RAL 9005 S**

Single seating unit **PL 15 SA**
upholstered with **RC 152**
metal finish **RAL 9005 S**

Modular sofa **PL 30 SSS**
upholstered with **RC 851**
metal finish **RAL 9005 S**

Table PL 1C T

laminated chipboard **U999 ST2**
metal finish **RAL 9005 S**

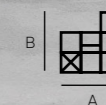

SM HS 3X1
A: 1353
B: 450

SM BS 4X2
A: 1788
B: 885



Tables **TB SM H, TB SM L**
laminated chipboard **U999 ST2**
metal finish **RAL 9005 S**

SM HS 3x1
Extras: shelves **SMH SF**
metal finish **RAL 9005 S**

Modular sofa **PL 30 SSS**
upholstered with **RC 152**
metal finish **RAL 9005 S**

Single seating unit **PL 10 P**
upholstered with **RC 152**
metal finish **RAL 9005 S**

saar tables



tables **TB SM H, TB SM L**
metal finish **RAL 9005 S**



TB SM H



TB SM L

en:

Industrial style

Saar coffee tables on a metal structure in different heights and widths, perfectly matched with each other.

pl:

Industrialny styl

Stoliki kawowe saar na metalowej konstrukcji, występują w dwóch różnych wysokościach i szerokościach i są idealnie ze sobą spasowane.

de:

Industrieller Stil

Saar Couchtische auf einer Metallstruktur in verschiedenen Höhen und Breiten, perfekt aufeinander abgestimmt.

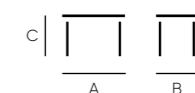

TB SM H
A: 800
B: 800
C: 445

TB SM L
A: 800
B: 750
C: 375

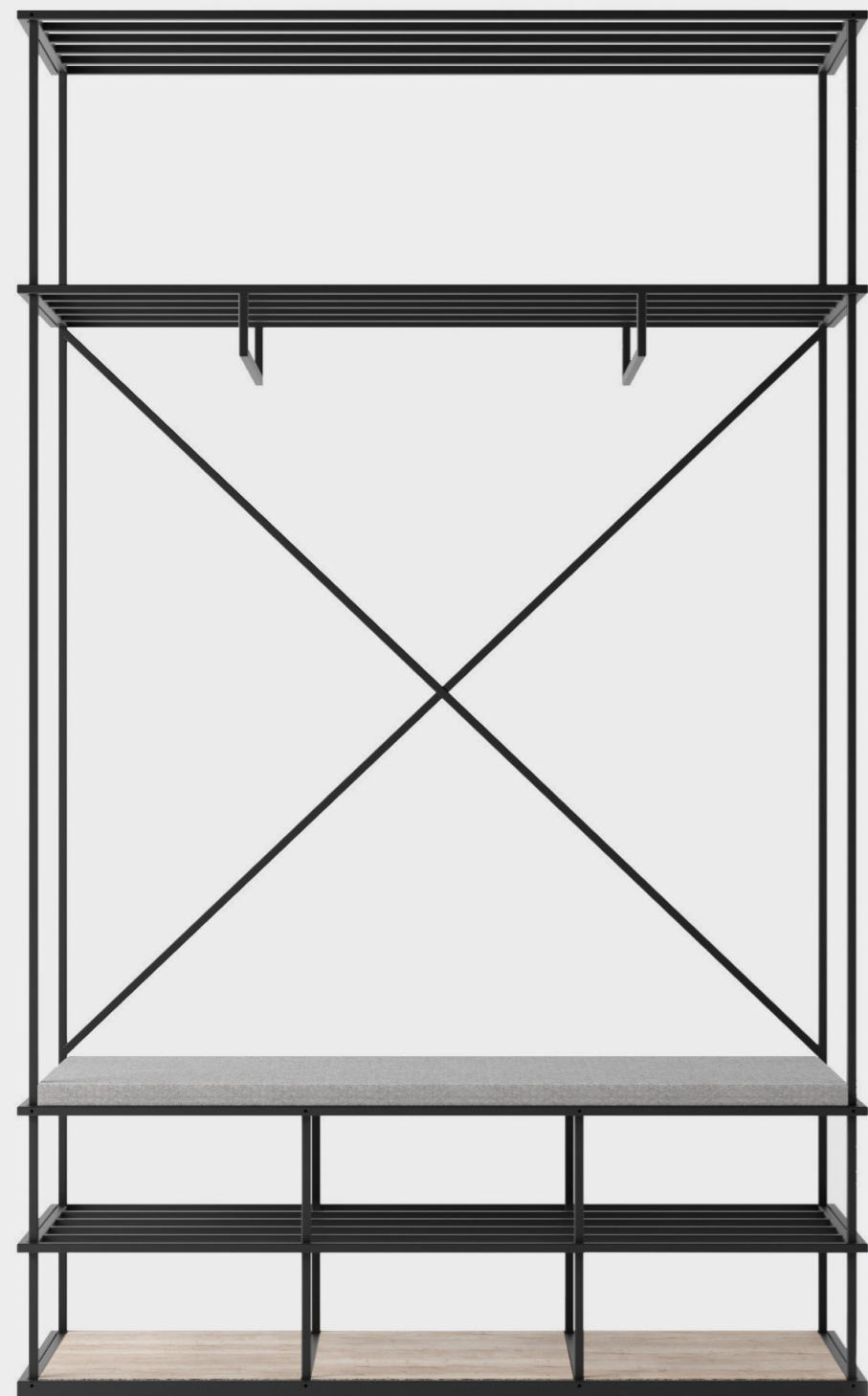

SM WS 3x5
Upholstered with LDS 21
Metal finish RAL 9005 S

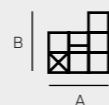

SM WS 3x5
A: 1350
B: 2210

saar wardrobe

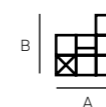

SM WS 3x4
A: 1350
B: 1770

SM WS 3x4
upholstered with LDS 21
metal finish RAL 9005 S

en:
Clothes storage
Saar collection also includes sets dedicated to clothes storing. Wardrobes equipped with soft seats with hangers will diversify halls and corridors and will satisfy the users' needs with their functionality.

pl:
Przechowywanie odzieży
Kolekcja saar to także układy dedykowane przechowywaniu odzieży. Garderobianki wyposażone w miękkie siedziska z wieszakami urozmaicą hole oraz korytarze i odpowiedzą swoją funkcjonalnością na potrzeby użytkowników.

de:
Kleideraufbewahrung
Kollektion besteht ebenfalls aus Anordnungen, die zur Aufbewahrung von Kleidern bestimmt sind. Unsere Garderoben mit weichen Sitzen und Kleiderbügel stellen eine willkommene Abwechslung in Dielen und Korridoren dar und antworten mit ihrer Funktionalität auf die Bedürfnisse der Benutzer.

The most popular saar modular sets

en:

Saar provides unlimited possibilities for configuration. Explore the most popular arrangements and sets.

pl:

Saar to nieograniczone możliwości konfiguracji. Poznaj najpopularniejsze układy i zestawy.

de:

Saar bedeutet unbeschränkte Gestaltungsmöglichkeiten. Nachstehend die populärsten Konfigurationen und ihre Bauteile.



SM BS 3x1
+ SM PF S2 + SM SF



SM BS 3x3
+ SM CH1 + SM WW
+ SM PH 3 + SM SF



SM BS 4x3
+ SM PA 2 + SM CH1 + SM SF



SM BS 4x4
+ SM CH1 + SM PA2 + SM PA4
+ SM MB 2x2 + SM SF



SM BS 5x5
+ SM CH1 + SM WW + SM PH 5 + SM TV 3x2 + SM SF

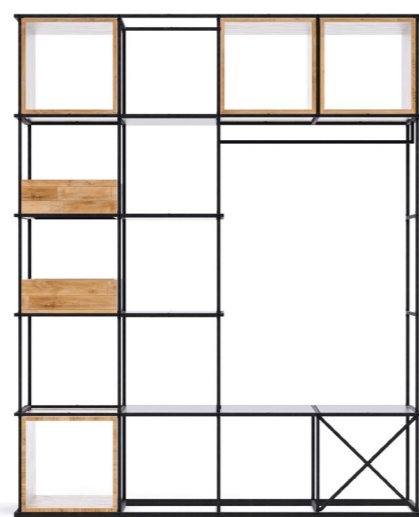

SM CS 4x5
+ SM SF + SM CH1 + SM WW



SM SS 5x5
+ SM PA1 + SM PA3 + SM CH1 + SM WW + SM PF 1 + SM SF



SM BS 3x5
+ SM PA1 + SM PA2 + SM SF
+ SM CH1 + SM WW

Connecting saar sets – dedicated connectors

en:

Saar racks can be joined with each other in corner systems and long straight systems with the use of dedicated steel connectors.

pl:

Regały Saar mogą być łączone ze sobą w zestawy narożne i długie zestawy linearne za pomocą dedykowanych łączników stalowych.

de:

Saar-Regale können in Ecksystemen und langen geraden Systemen mit speziellen Stahlverbindern miteinander verbunden werden.



saar modules
SM BS 4x2 + SM BS 3x2 + SM SF + SM CH1
+ SM WW + SM PA 1 + SM PH 1 + SF FR CR



saar modules set, individual configuration

the recommended number of connectors to connect 2 shelf units: height 1 or 2 modules – 1 pc, height 3-5 modules – 2 pcs/

zalecana ilość łączników do połączenia 2 regalów: wysokość 1 lub 2 moduły – 1 szt., wysokość 3-5 modułów – 2 szt./

Empfohlene Verbindernanzahl zur Verbindung von 2 Regalen: Höhe 1 oder 2 Module – 1 Stück, Höhe 3-5 Module – 2 Stück

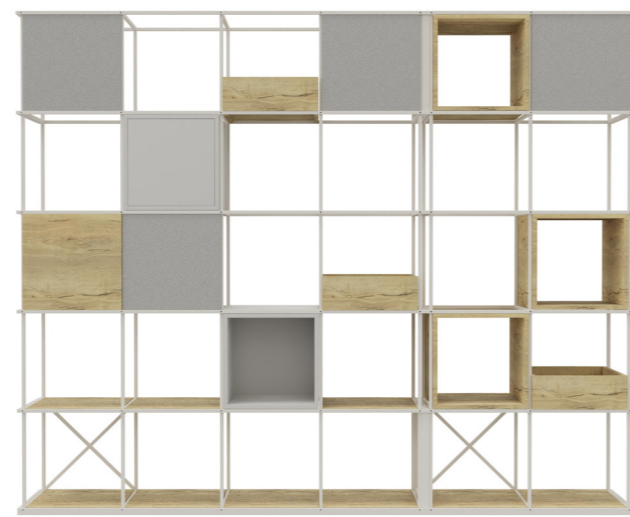

saar modules
SM BS 4x5 + SM BS 2x5 + SM SF + SM CH1 + SM WW + SM WWD + T
+ SM PH 1 + SF FR CR

Saar Hang sets – reinforcing element X

en:

When setting up Saar racks, remember to use at least one a reinforcing element X. On hanging racks, the element can be placed in the lower or upper row of the structure. On the other hand, in standing racks, the reinforcing element X – only at the lowest level of the rack.

pl:

Konfigurując regały Saar należy pamiętać o konieczności zastosowania przynajmniej jednego elementu wzmacniającego X. W regałach wiszących Hang element może się znaleźć w dolnym lub górnym rzędzie konstrukcji. Natomiast w regałach stojących element wzmacniający X – tylko na najniższym poziomie regału.

de:

Denken Sie beim Aufbau von Saar-Regalen daran, mindestens ein Verstärkungselement X zu verwenden. Bei Hang Hängeregalen kann das Element in der unteren oder oberen Reihe der Struktur platziert werden. Bei Stehregalen hingegen ist das Verstärkungselement X – nur auf der untersten Eben Regals.

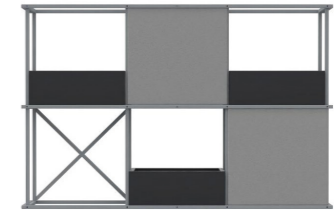

saar hang
SM HS 3X2 + SM CH1 + SM PA1



saar hang
SM HS 4X2 + SM SF + SM CH1 + SM PA1



saar hang
SM HS 2X4 + SM SF + SM CH1 +
SM WW + SM PA 1



saar hang
SM HS 2X4 + SM SF + SM CH1 +
SM WW + SM PA 1

Saar modules: racks configuration

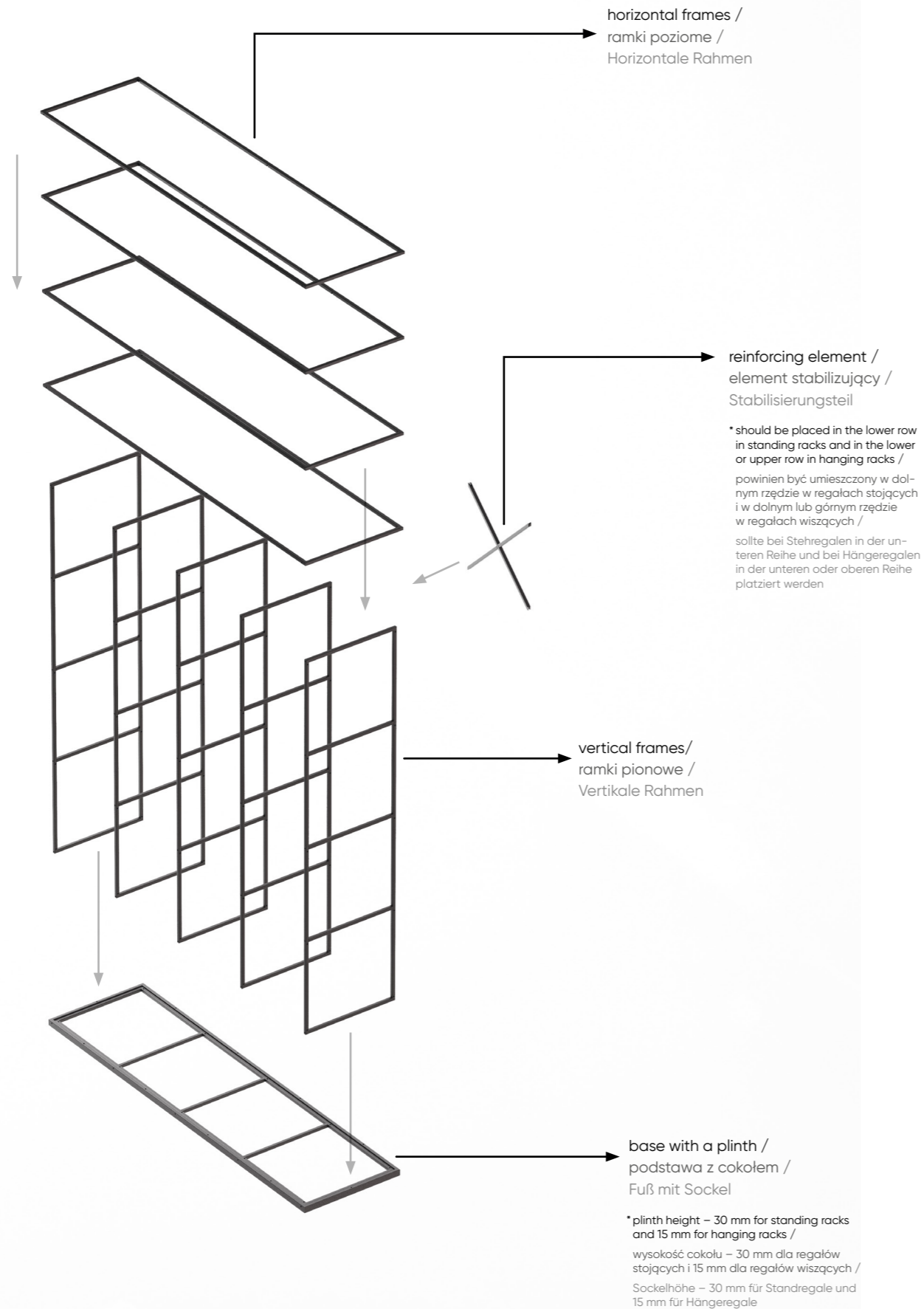

horizontal frames / ramki poziome / Horizontale Rahmen

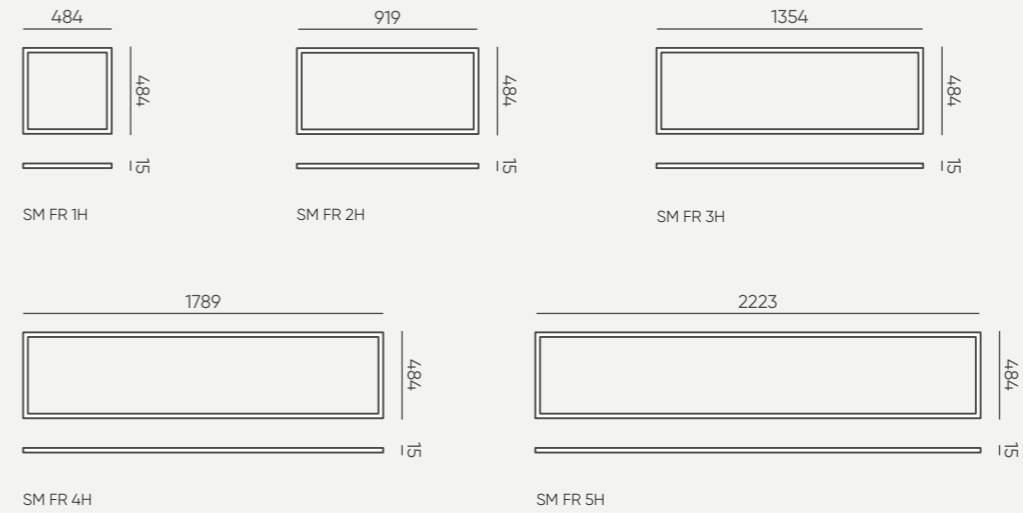

vertical frames / ramki pionowe / Vertikale Rahmen

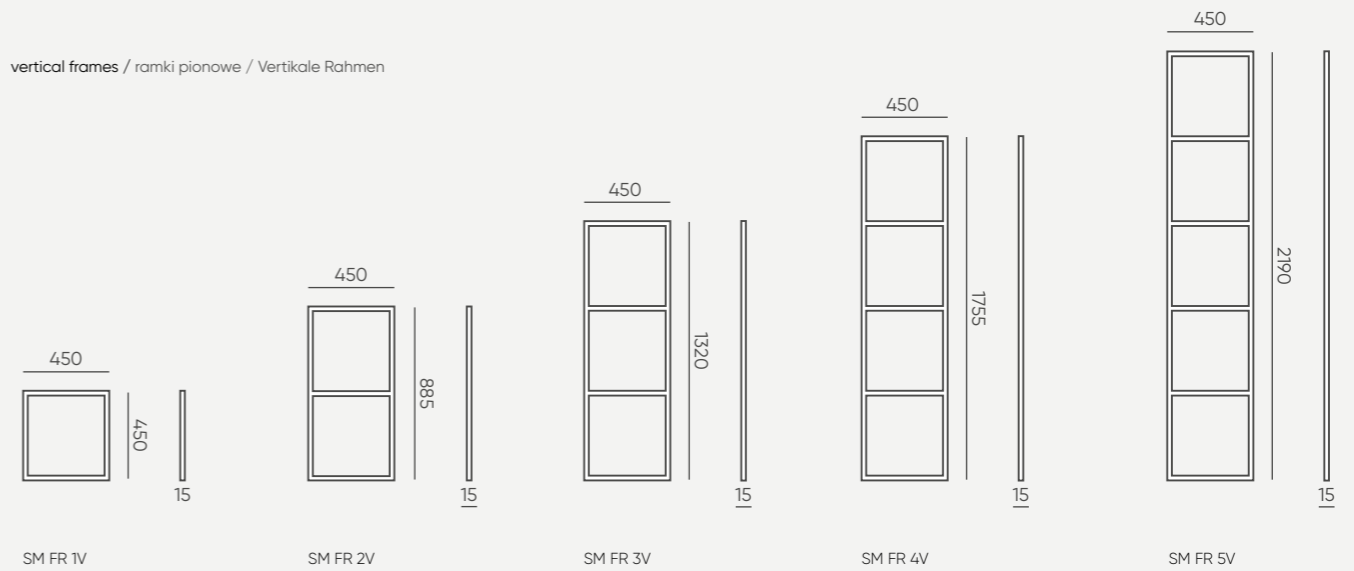

base with a plinth / podstawy z cokolem / Fuß mit Sockel

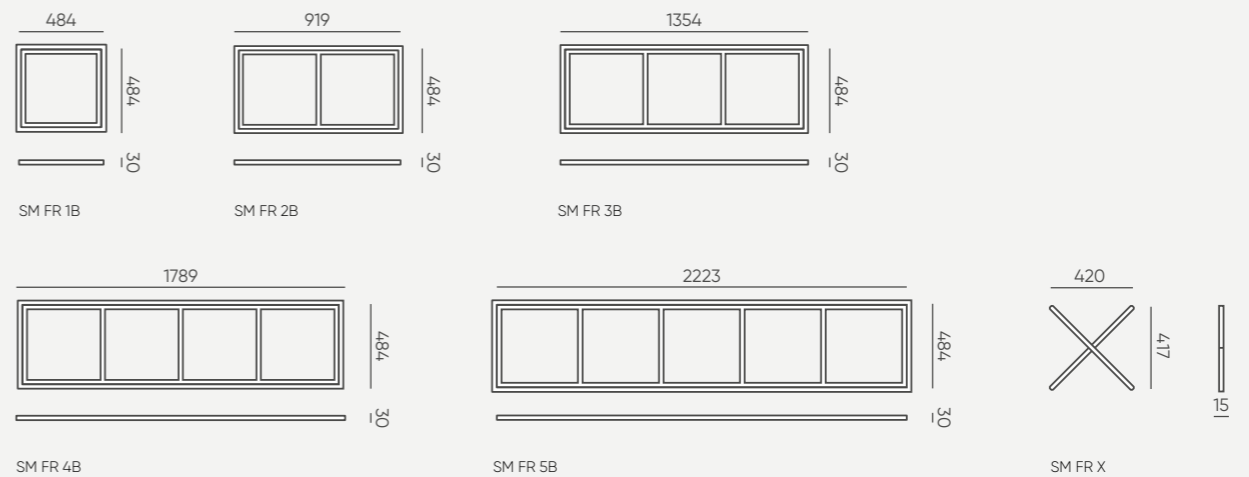

en:

Structural elements are used for individual configuration of the rack. For individual configurations and shapes, the possibility of execution should be confirmed at Bejot.

pl:

Elementy konstrukcyjne służą do indywidualnej konfiguracji regału. Dla indywidualnych konfiguracji i kształtów należy potwierdzić możliwość wykonania w Bejot.

de:

Bauelemente werden für die individuelle Konfiguration des Regale verwendet. Für individuelle Konfigurationen und Formen sollte die Möglichkeit mit Bejot bestätigt werden.

Saar modules: configuration of accessories

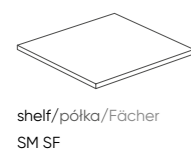
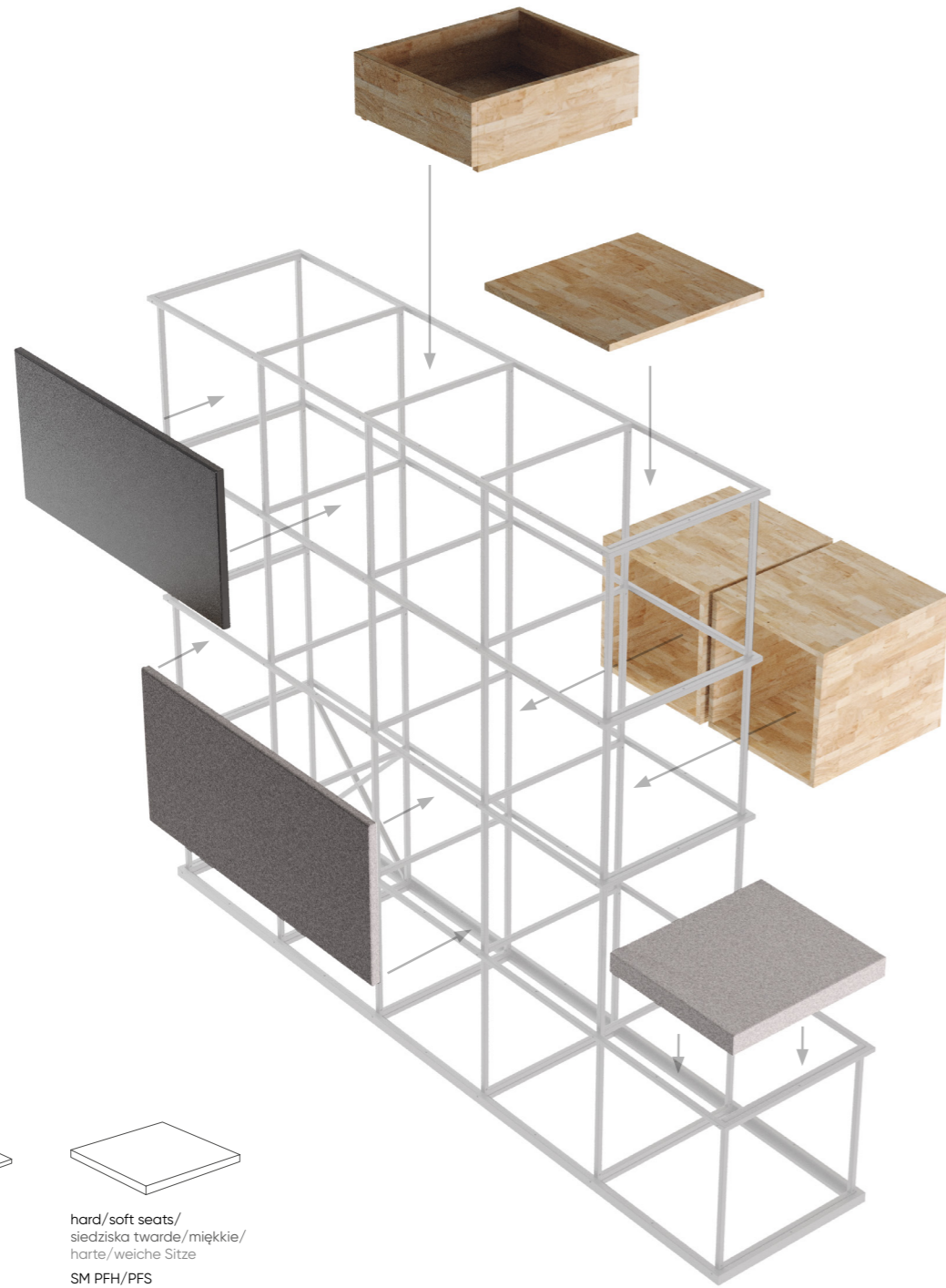

shelf/półka/Fächer
SM SF

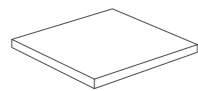

hard/soft seats/
siedziska twarde/miękkie/
harte/weiche Sitze
SM PFH/PFS

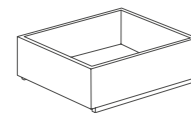

box/skrzynka/Kasten
SM CH1

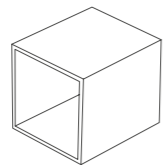

window/okno/Fenster
SM WW

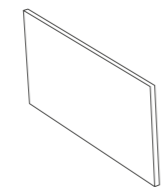

hard/soft panels/
panele twarde/akustyczne/
Hartepanelle/Akustikpanelle
SM PH/PA

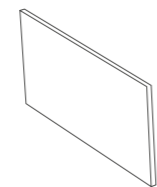

magnetic board/
tablice magnetyczne/
Magnettafel
SM MB

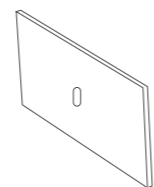

TV mounting board/
panele do montażu TV/
TV-Montageplatten
SM TV

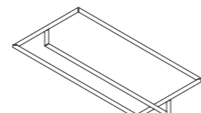

hanger/wieszak/Kleiderbügel
SM HG

shelves and boxes / półki i skrzynki / Fächer und Schränke



SM SF

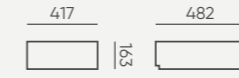

SM CH1

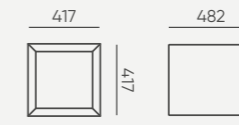

SM WW / WWB / WWD + S

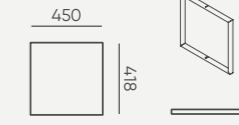

SM FR CR

connector allowing to
connect 2 shelving units /
łącznik pozwalający na
połączenie 2 regałów /
Verbinder mit dem man 2
Regalen verbinden kann

hanger / wieszak / Kleiderbügel

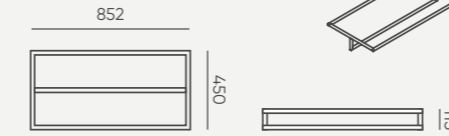

SM HG

stiff seats / siedziska twarde / Hartsitze



SM PF H1

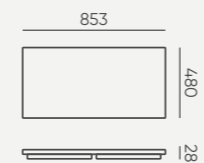

SM PF H2

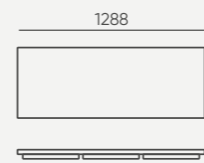

SM PF H3

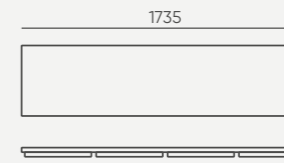

SM PF H4

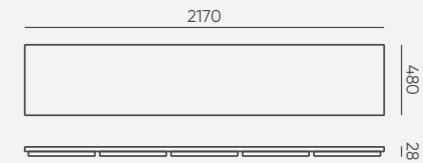

SM PF H5

soft seats / siedziska miękkie / Weichsitze



SM PF S1

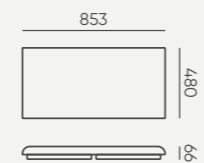

SM PF S2

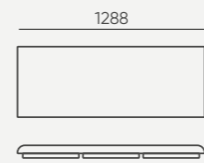

SM PF S3

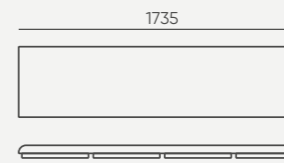

SM PF S4

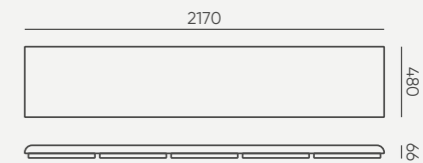

SM PF S5

panele twarde i akustyczne / panele twarde i akustyczne / Hart- und Akustikracks



SM PH/PA 1

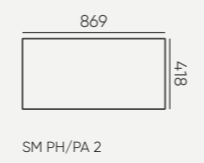

SM PH/PA 2

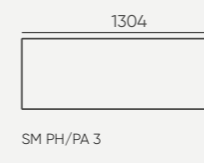

SM PH/PA 3

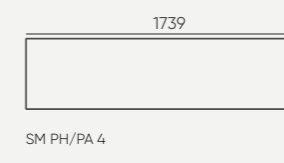

SM PH/PA 4

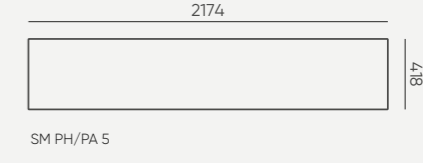

SM PH/PA 5

TV mounting panels / panele do montażu TV / TV-Montageplatten

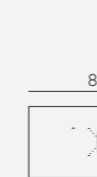

SM TV 2X1



SM TV 3X1

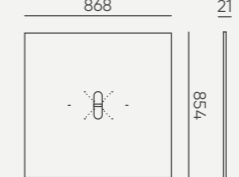

SM TV 2X2

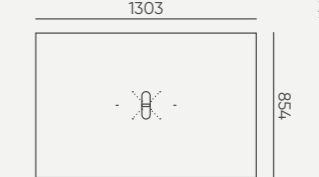

SM TV 3X2

magnetic boards / tablice magnetyczne / Magnettafeln



SM MB 1X1

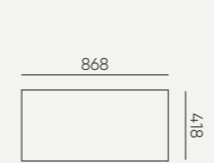

SM MB 2X1

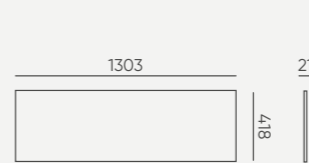

SM MB 3X1

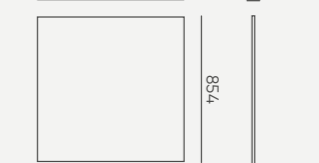

SM MB 2X2

en:

You can choose from dozens of accessories and configure the saar set according to your needs.

pl:

Konfigurując regał można wybrać z kilkudziesięciu akcesoriów i uzupełniać konstrukcję zgodnie z własnymi potrzebami.

de:

Bei der Konfiguration des Bücherregals können Sie aus Dutzenden von Zubehörteilen wählen und die Struktur nach Ihren Bedürfnissen vervollständigen.

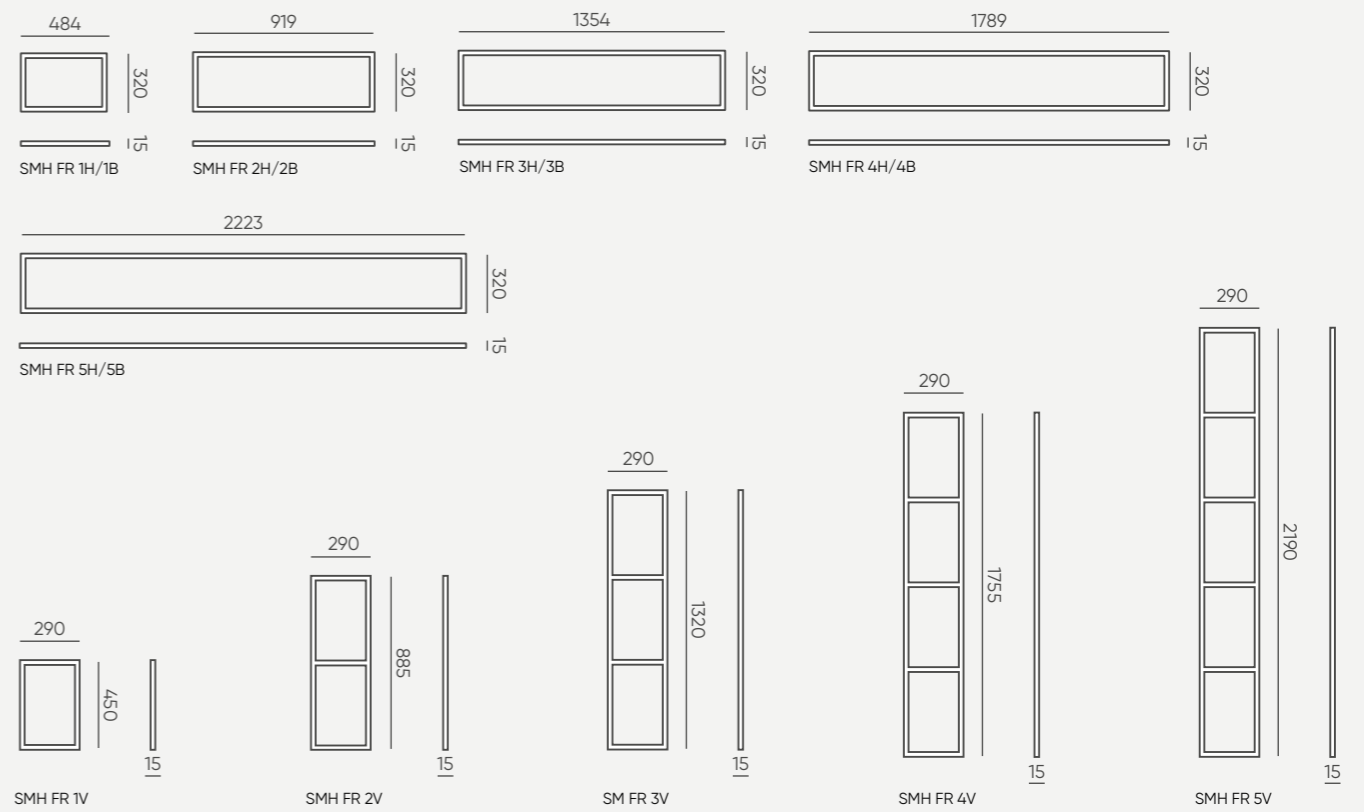

Table **OT 4L AA**
laminated chipboard **U999 ST2**
metal finish **RAL 9005 S**

Chair **LM 102**
upholstered with **FN 001**
metal finish **RAL 9005 S**

SM HS 2x2
Extras: cupboard with door **SM WW + T**
metal finish **RAL 9005 S**

hang frames / ramki hang / Hang-Rahmen



shelf, box, window / półka, skrzynka, okno / Brett, Kästen, Fenster

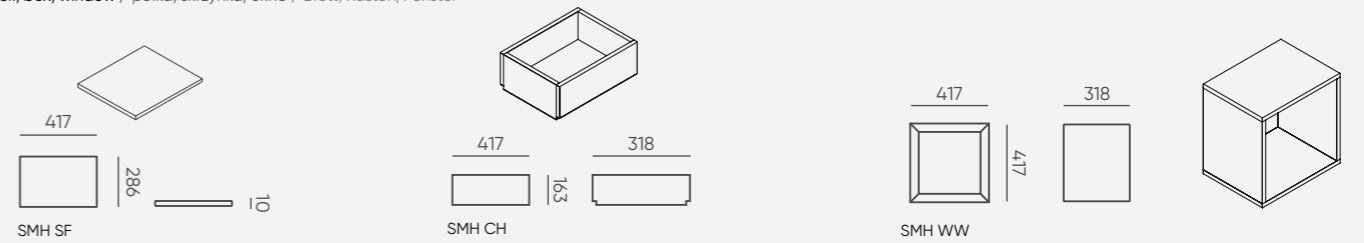

connector / łącznik / Verbinder

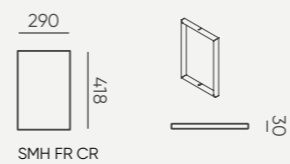

wardrobes / garderobianki / Garderoben

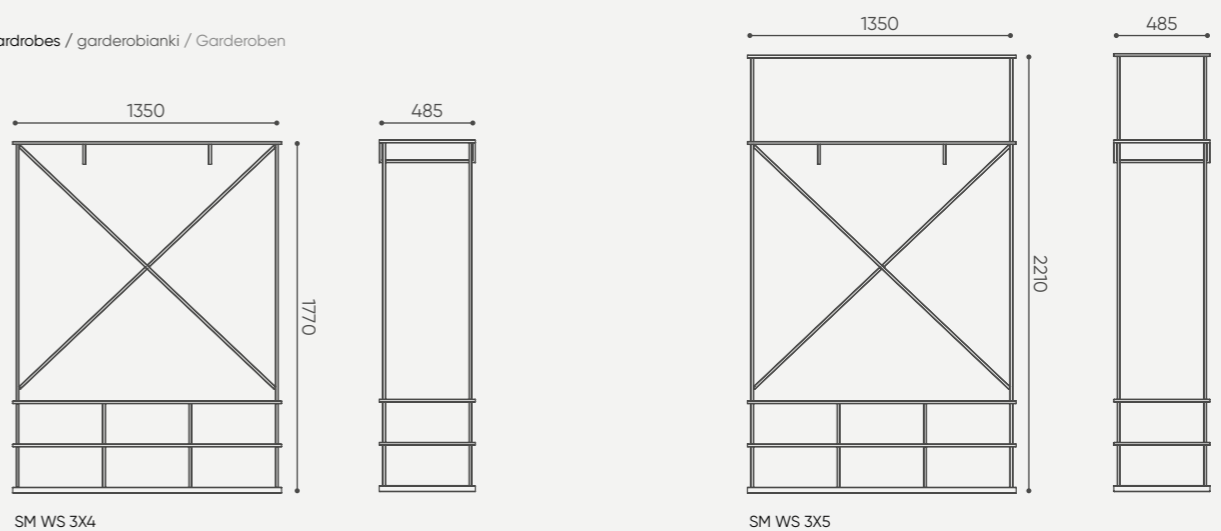

SM WS 3x4

SM WS 3x5

Saar configuration – important informations

en:

Structural elements are used for individual configuration of the rack. For individual configurations and shapes, the possibility of execution should be confirmed at Bejot.

pl:

Elementy konstrukcyjne służą do indywidualnej konfiguracji regału. Dla indywidualnych konfiguracji i kształtów należy potwierdzić możliwość wykonania w Bejot.

de:

Bauelemente werden für die individuelle Konfiguration des Regale verwendet. Für individuelle Konfigurationen und Formen sollte die Möglichkeit mit Bejot bestätigt werden.

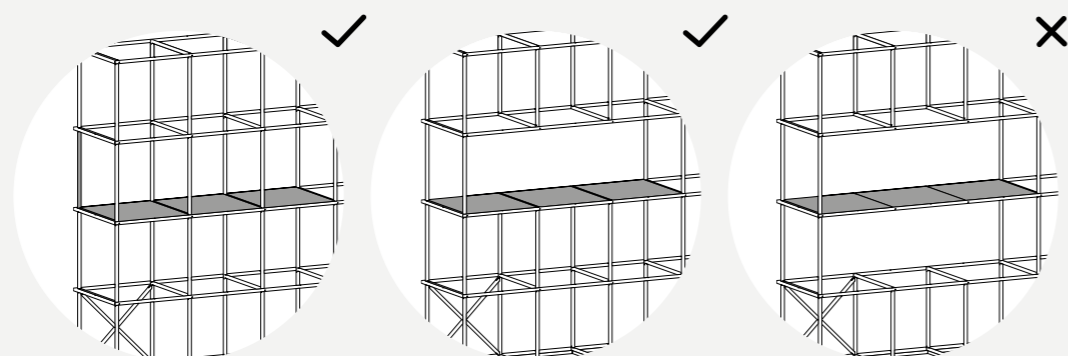

you can remove vertical frames above the shelves but not beneath them /

można usunąć ramy pionowe nad półkami, ale nie pod nimi /

Sie können die vertikalen Rahmen über den Regalen (aber nicht die unter den) entfernen.

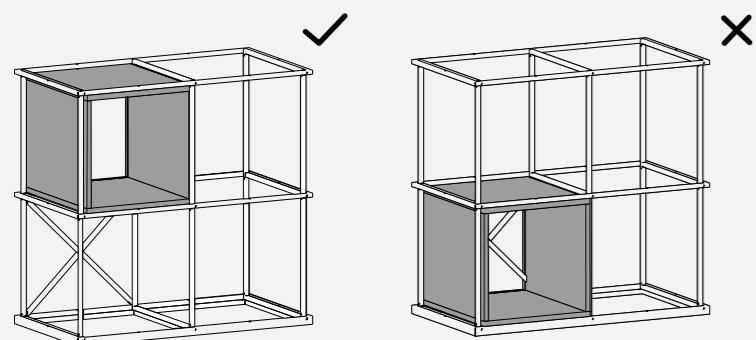

do not place reinforcing elements X or panels with boxes or windows /

nie należy umieszczać elementów stabilizujących X oraz paneli jednocześnie ze skrzynkami (SM CH1) lub oknami (SM WW) /

X Stabilisierungsteile oder Racks mit Boxen bzw. Fenstern nicht gleichzeitig miteinander kombinieren.

Saar modules – reinforcing element

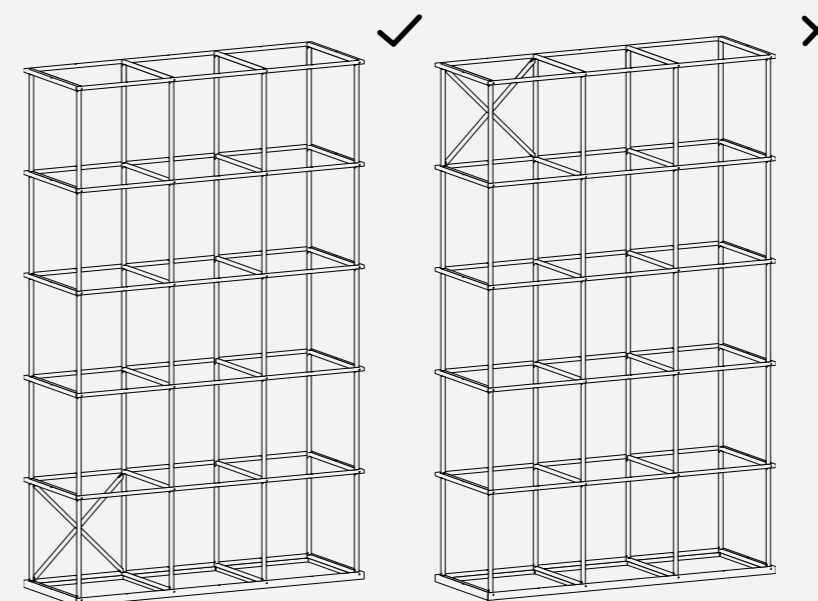

all racks must contain a reinforcing element X; in standing racks it should always be placed in the lower corner – on the right or left side /

wszystkie regały muszą zawierać element wzmacniający X; w regałach stojących należy go umieścić zawsze w dolnym narożniku – z prawej lub lewej strony /

Alle Regale müssen mit dem X-Verstärkungsteil versehen werden; bei Stehregalen ist er immer in der unteren Ecke – links oder rechts – einzusetzen

Saar hang – reinforcing element

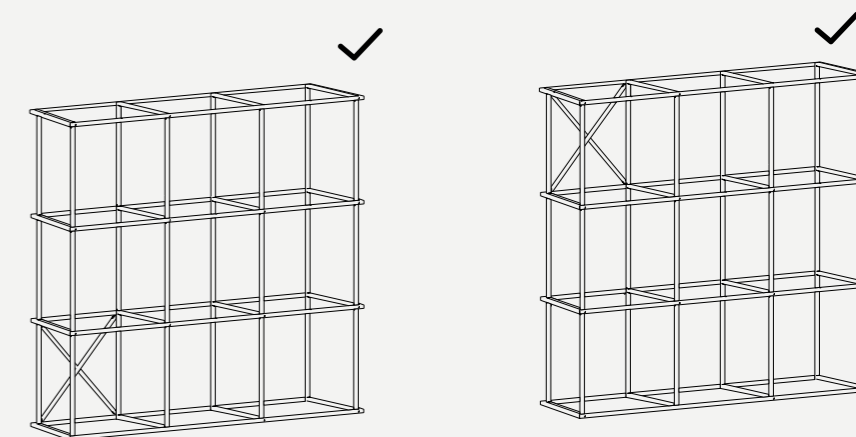

In Saar hanging racks, the element can be placed in the lower or upper row of the structure. All racks must contain a reinforcing element X. /

W regałach wiszących Hang element może się znaleźć w dolnym lub górnym rzędzie konstrukcji. Wszystkie regały muszą zawierać element wzmacniający X. /

Bei Hang Hängeregalen kann das Element in der unteren oder oberen Reihe der Struktur platziert werden. Alle Regale müssen mit dem X-Verstärkungsteil versehen werden.

Saar panels – acoustic parameters

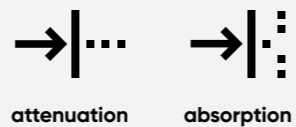

A B C B A

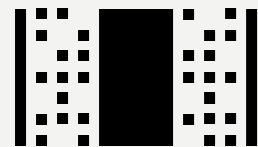

A upholstery / tapicerka / Polster
B sound-absorbing foam /
 pianka dźwiękochłonna
 / schallabsorbierender Schaum
C firm core / twarde rdzeń / fester Kern

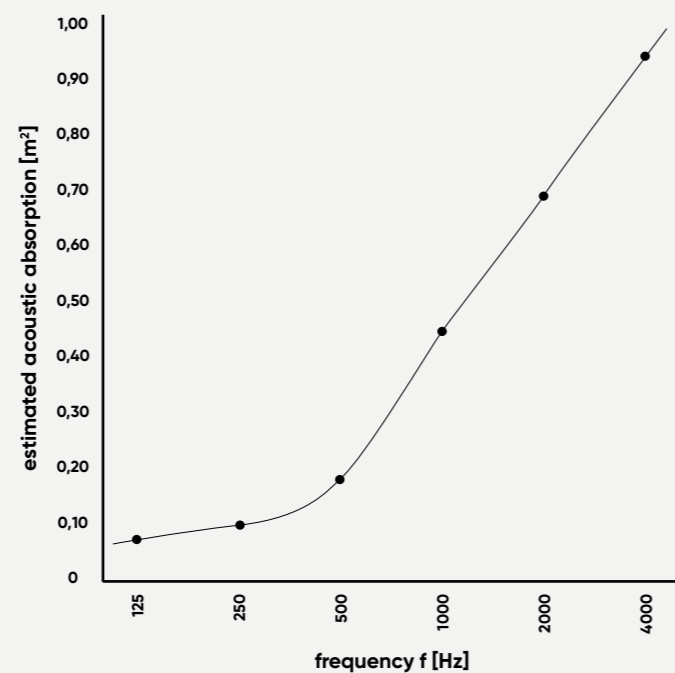
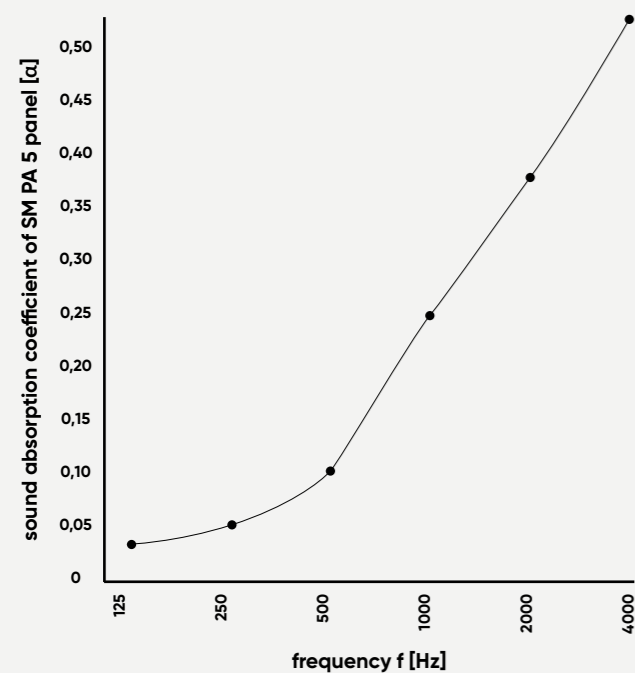

en:

Acoustic panels for saar racks add another functionality to the collection – the absorb sound. The specially developed construction of the panels translates into screening and sound absorbing in office spaces. Thanks to saar racks with sound-absorbing panels you can divide the spaces into zones where the sound will spread less and the range of conversations in the office will be reduced. Sound-absorbing woven reduces echo time and lowers the noise level in the room. This allows you to work efficiently, maintain a state of high focus and comfortably conduct meetings.

pl:

Panele akustyczne do regałów saar zapewniają kolekcji dodatkową funkcjonalność – wyciszenie przestrzeni. Specjalnie opracowana konstrukcja paneli przekłada się na ekranowanie i pochłanianie hałasu w przestrzeni biurowej. Dzięki regałom saar z panelami dźwiękochłonnymi możesz dzielić przestrzeń na strefy, między którymi dźwięk będzie się rozchodził w mniejszym stopniu, a zasięg rozmów w biurze ulegnie zmniejszeniu. Zastosowana włóknina dźwiękochłonna skraca czas pogłosu i obniża ogólny poziom hałasu w pomieszczeniu. Pozwala to na efektywną pracę, utrzymanie stanu wysokiej koncentracji i komfortowe prowadzenie spotkań.

de:

Schallabsorbierende Racks für Saar-Regale verleihen der Kollektion eine zusätzliche Funktion. Durch den speziell entwickelten Aufbau der Racks kommt es zu Abschirmung und Absorbieren des Lärms im Büroraum. Dank den Saar-Regalen mit schallabsorbierenden Racks können Sie den Raum in Zonen aufteilen, zwischen denen sich der Schall weniger ausbreitet und die Reichweite der Gespräche verringert wird. Das eingesetzte schallabsorbierende Gewebe verkürzt die Nachhallzeit und verringert den allgemeinen Lärmpegel. Dadurch werden eine effektivere Arbeit, eine hohe Konzentration und eine komfortable Gesprächsführung ermöglicht.



SM CS 4x5

acoustic panels **SM PA2**, soft seat **SM PF S2**, shelves **SM SF**, windows **SM WW**, boxes **SM CH1** upholstered with **EA 124** metal finish **RAL 7047 S**, laminated chipboard

SM HS 2x1

acoustic panel **SM PA1**, shelf **SM SF** upholstered with **EA 124** metal finish **RAL 7047 S**, laminated chipboard

be:sustainable

product life-cycle management



en: Quality, design, and ergonomics go hand in hand with Bejot's sustainable development. We act with integrity and operate in a socially responsible and environmentally friendly way.

Saar has been designed to be environmentally friendly; it is made from certified materials as part of optimised production processes that include consistent production waste control practices. We strive to provide office comfort, which is reflected by our organisation's internal structure and every piece of furniture we make. We help our customers prolong the lifetime of our products by providing a 5-year warranty and post-warranty service, as well as introducing a policy to minimise waste at the end of the product life cycle.

pl: Jakość, design i ergonomia to synonimy zrównoważonego rozwoju Bejot. Jesteśmy społecznie odpowiedzialni, działamy uczciwie i w sposób przyjazny dla środowiska.

Saar został zaprojektowany z uwzględnieniem proekologicznych rozwiązań, jest produkowany z certyfikowanych materiałów, przy optymalizacji procesów produkcyjnych i konsekwentnym kontrolowaniu odpadów produkcyjnych. Naszym celem jest komfort w biurze, który przejawia się wewnątrz naszej organizacji, jak i w każdym wyprodukowanym przez nas meblu. Pomagamy klientom wydłużyć czas eksploatacji naszych produktów zapewniając 5 lat gwarancji i serwis pogwarancyjny, oraz wprowadzamy zasadę minimalizacji odpadów po zakończonym cyklu życia produktu.

de: Qualität, Design und Ergonomie sind ein Synonym für die nachhaltige Entwicklung von Bejot. Wir sind sozial verantwortlich, handeln ehrlich und auf umweltfreundliche Weise.

Saar ist umweltfreundlich konzipiert und wird aus zertifizierten Materialien, mit optimierten Produktionsprozessen und konsequenter Kontrolle der Produktionsabfälle hergestellt. Unser Ziel ist der Komfort im Büro, der sich sowohl innerhalb unserer Organisation als auch in jedem von uns hergestellten Möbelstück manifestiert. Wir helfen unseren Kunden, die Lebensdauer unserer Produkte zu verlängern, indem wir eine 5-Jahres-Garantie und einen Nachgarantieservice anbieten, und wir führen das Prinzip der Abfallminimierung am Ende des Lebenszyklus eines Produkts ein.

Saar collection – ecology and recycling

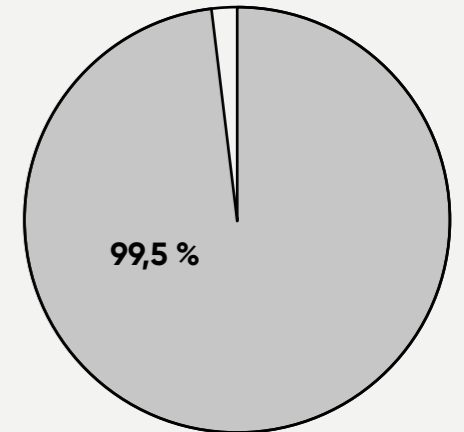
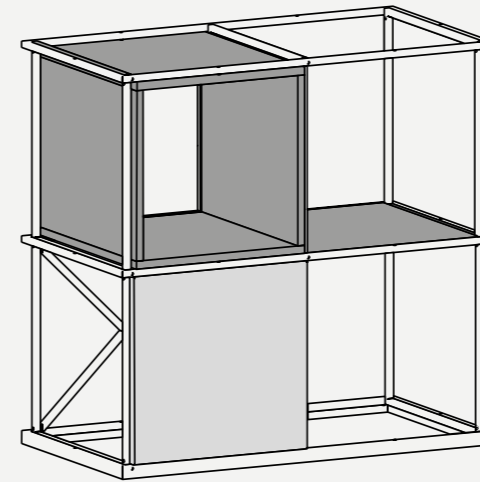

en: **We care about the environment**
We use recyclable materials, and in the case of such furniture as the above saar set, we can reuse up to 99,5% of the initial materials.

pl: **Dbamy o środowisko**
Używamy materiałów podlegających recyklingowi, np. w powyższym przykładowym zestawie saar możemy wykorzystać ponownie aż 99,5% mebla.

de: **Wir kümmern uns um die Umwelt**
Wir verwenden wiederverwertbare Materialien, z.B. beim vorgenannten Saar können wir bis zu 99,5% der Altmöbel wiederverwenden.



wood / drewno / Holz



plastic and felt / plastik i filc / Plastik und Felt



steel / stal / Stahl



en: **Material composition**
Percentage share, by weight, of a given raw material in the saar set:
SM BS 2x2 + SM SF + SM WW + SM PH1

pl: **Skład materiałowy**
Procentowy udział masy danego surowca w zestawie saar
SM BS 2x2 + SM SF + SM WW + SM PH1

de: **Materialzusammensetzung**
Gewichtsprozentatz eines bestimmten Rohstoffs in der Saar Satz:
SM BS 2x2 + SM SF + SM WW + SM PH1

Bejot sp. zo.o.

ul. Wybickiego 2A, Manieczki, 63-112 Brodnica n. Poznań, POLAND

tel.: +48 61 281 22 25, marketing@bejot.eu

www.bejot.eu

Illustrative photos in the catalogue may differ from the actual products.

Zdjęcia poglądowe w katalogu mogą różnić się od rzeczywistych produktów.

Anschauliche Fotos können von den tatsächlichen Produkten abweichen.

edition 11/2021